

КАТАЛОГ БУРОВОГО ИНСТРУМЕНТА





Дорогие друзья!

Предлагаем Вам новый каталог бурового инструмента. Мы знаем, что перед каждым нашим Потребителем стоят уникальные задачи. Именно поэтому мы предлагаем буровое оборудование и инструмент, максимально отвечающие Вашим требованиям. И этот каталог поможет Вам в работе с новейшей буровой техникой.

Я признателен каждому из наших Потребителей. Мы более 130 лет работаем и развиваемся вместе: число наших Партнеров уже преодолело отметку 9000 компаний. Ваше доверие и лояльность – это наш безусловный актив. И мы в дальнейшем намерены значительно инвестировать в этот актив и укреплять позиции на сегодняшнем рынке.

Мы стремимся стать ближе к Вам: организовали региональные склады в Томске, Иркутске, Перми, Краснодаре, Минске, Санкт-Петербурге, Казахстане и Донецкой Народной Республике. Мы совершенствуем качество, внедряя

новые технологии производства и модернизируя производственное оборудование. Наши новые продукты созданы вместе с Вами, поэтому они лучшим образом подходят именно для Вас.

Наша цель – помочь Вам быстро и эффективно решить поставленные задачи. Мы осознаем необходимость меняться каждый день, меняться к лучшему для Вас.

Главное – мы сделаем всё возможное для того, чтобы Вы остались довольны. И еще немного – для того, чтобы превзойти Ваши ожидания.

Мы постараемся сделать Ваш бизнес более прибыльным, общение с нами – приятным, результаты работы – эффективными.

Каждый из Вас может написать мне письмо со своими мыслями, вопросами, критикой или идеями, и каждый написавший получит ответ от меня.

Пишите guzakov@geomash.ru
Звоните +7 (495) 902-55-20

С уважением,
Генеральный директор
ООО «Геомаш-Центр»
Гузков Сергей Владимирович



Завод в г. Щигры, Курская область.

О компании



Геомаш сегодня

Компания «Геомаш» является одним из лидирующих мест в России по производству буровых установок, способных обеспечивать различные технологии бурения.

Выпуск бурового оборудования — традиционная сфера деятельности компании.

За 130-летнюю историю компании изменилось многое, неизменным осталось только одно — наше стремление создавать буровое оборудование, способное обеспечивать эффективное бурение для наших партнеров.

Сегодня в компании работает более 1000 человек, производственные площадки расположены в городах Щигры и Железногорск Курской области, Владимир, Нордхаузен (Германия).

Совершенствуется качество продукции, внедряются новые технологии производства, модернизируется производственное оборудование.

Собственное конструкторское бюро, значительный опыт в проектировании и создании бурового оборудования и спецтехники, дают возможность «Геомаш» создавать технику исключительно ориентируясь на решение производственных задач потребителей.

В 2011 году в состав компании «Геомаш» входит «Lutz Kurth» — немецкий производитель, специализирующийся на производстве мотобурной буровой техники и буровых лопаток.

В 2014 году компания приступила к выпуску вездеходной техники и техники для рекультивации нефтезагрязненных земель.

Из истории компании

Первое упоминание о компании относится к 1885 году, когда в селе Сныткино, Троицкой волости Щигровского уезда был создан Щигровский чугунолитейный и механический завод. Завод занимался выпуском и ремонтом сельскохозяйственной техники.

В 1892 году завод переведен в г. Щигры. XX индустриальный век потребовал переориентирования деятельности предприятия.

Курская магнитная аномалия, первые буровые станки

История завода в XX-м веке тесно связана с освоением месторождений Курской магнитной аномалии. В начале 1920-х годов проводятся широкомасштабные изыскательные работы, для которых требуется надежное буровое оборудование. В 1927 году в цехах Щигровского механического завода изготовлены первые буровые станки КМА-300. В 1935 году начат выпуск станков для удельного бурения типа УА-75, также известных как лебедки.

Становление завода

После окончания Великой Отечественной войны в истории завода начался новый период. Завод быстро наращивает темпы производства. В 1953 году осуществлена полная реконструкция завода, внедряются передовые технологии в механической обработке, кузнечном и литейном производствах. В 1965 году объем производства превысил довоенный уровень в 39 раз.

Навстречу техническому прогрессу

Важным этапом развития завода становится создание в 1976 году производственного объединения «Геомаш». В состав объединения входят Щигровский завод геологоразведочного оборудования и специальное конструкторское бюро с опытным производством. Основными задачами, стоящими перед «Геомаш», — модернизация выпускаемой продукции. Происходят качественные сдвиги в повышении технического уровня продукции. В 1981 году буровая установка УГБ-50М заменена высокопроизводительной буровой установкой УГБ-1ВС. УГБ-1ВС стала одной из популярных буровых установок для проведения инженерных изысканий, геологоразведки и сейсмозвездки на территории СССР и в странах ближнего зарубежья.

В 1992 году предприятие национализировано и переименовано в ОАО «Геомаш». Среди наиболее известной продукции завода — ПБУ-2, УШ-2Т4, АЗА-3, ЛБУ-50, также буровые инструменты.

Содержание

1. Буровой инструмент для шнекового бурения сплошным забоем	
1.1. Шнеки буровые.....	4
1.2. Лопатные шнековые долот	5
1.3. Штанги бурильные.....	6
1.4. Вспомогательный инструмент.....	6
1.5. Автоматический инструмент.....	7
1.6. Буры шнековые телескопические.....	7
1.7. Комплекты шнеков для погружения зрядов ВВ.....	8
1.8. Лопатные буры для БКМ.....	10
1.9. Комплексы полых шнеков (КШР).....	11
1.10. Комплект шнеков с долотом передвижным (КШДР-350).....	13
2. Буровой инструмент для шнекового бурения с отбором керна	
2.1. Комплекс шнековый с грунтоносом съёмным (КШГС-200Д).....	14
2.2. Пробоотборник шнековый (ПШН-185)	15
2.3. Комплекс шнековый с грунтоносом съёмным (КШГС-270).....	16
3. Буровой инструмент для ударно-канатного бурения	
3.1. Станки из бивные.....	17
3.2. Патроны ударные.....	18
3.3. Утяжелители.....	18
3.4. Желонки.....	18
3.5. Грунтоносы из бивные.....	19
3.6. Вспомогательный инструмент.....	19
3.7. Пробоотборники.....	19
4. Буровой инструмент для вращательного колонкового и бескернового бурения	
4.1. Коронки твердосплавные.....	20
4.2. Трубы бурильные (ТБСУ).....	21
4.3. Переводники.....	23
4.4. Переходники фрезерные.....	23
4.5. Биты для обсадных труб.....	23
4.6. Трубы колонковые, обсадные. Ниппели.....	24
4.7. Долот лопатные для бурения с промывкой	24
4.8. Долот шарошечные	25
4.9. Серия колонковый специальный (СКС-108/127/146).....	26
4.10. Устройство выдвигания керн (УВК1-3).....	26
4.11. Головки универсальные.....	27
4.12. Автоматический инструмент.....	27
4.13. Вспомогательный инструмент.....	28
5. Буровой инструмент для ударно-вращательного бурения	
5.1. Пневмоударники.....	29
5.2. Буровые коронки и долот	30
5.3. Расширители скважин.....	30
6. Буровой инструмент для ударно-вращательного бурения с отбором керна	
6.1. Колонковые наборы (КН).....	31
6.2. Комплект инструмент для пневмоударного бурения с одновременной обсадкой	32
7. Оборудование для испытания грунтов	
7.1. Комплект инструмент динамического зондирования (КДЗ-001).....	33
7.2. Гидроприводное устройство статического зондирования (СЗГУ-000).....	34
7.3. Штанги зондировочные.....	34
7.4. Комплект инструмент статического зондирования (КИЗ-000).....	35
7.5. Комплект аппаратуры ТЕСТ - К2М.....	35
7.6. Комплект инструмент ПИКА-19.....	35
8. Буровой инструмент для бурения шурфов	
8.1. Буры шнековые скользящие по штангам	36
8.2. Буры шнековые.....	36
9. Комплект инструмента с обратной промывкой (ЭРЛИФТ)	
	37
10. Схемы проезда	
	38

Шнеки буровые d=62-500 мм

Шнеки буровые предназначены для бурения сейсмических звездочных, технических и эксплуатационных скважин, а также для сооружения скважин и шпунтов в породах I-IV категории по буримости.

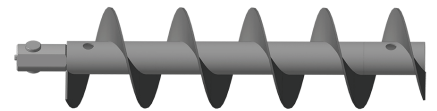

Артикул	Диаметр, мм шнека/долота	Длина шнека, мм общая/рабочая	Тип соединения	Толщина реборды, мм	Максимальный крутящий момент, кгс*м	Масса фактическая, кг
БИ16.28.00.000	62/75	1050/1000	резьб СП-19	4	35	3,31
БИ16.24.00.000	62/75	1067/1020	шестигранный S17	4	35	3,27
БИ11.01.00.000	108/112	870/800	шестигранный S41	6	150	10
БИ11.01.00.00-01	108/112	1670/1600	шестигранный S41	6	150	14,7*
БИ16.20.00.000	113/120	1060/1000	резьбовое 350	5	230	13
БИ16.14.00.000-01 ¹	135/148	1090/1000	шестигранный S55	5	750	17,3*
БИ16.08.00.000-01 ²	135/148	1090/1000	шестигранный S55	5	750	17,3*
БИ11.02.00.000	135/148	1090/1000	шестигранный S55	5	500	16
БИ16.14.00.000-02 ¹	135/148	1490/1400	шестигранный S55	5	750	22,6*
БИ16.08.00.000-02 ²	135/148	1490/1400	шестигранный S55	5	750	22,6
БИ229-90А-00	135/(148/151)	1590/1500	шестигранный S55	5	500	22,4
БИ7.01.00.000	135/(148/151)	1892/1800	шестигранный S55	5	500	26,1
БИ16.14.00.000 ¹	135/148	1890/1800	шестигранный S55	6	750	27,2
БИ16.08.00.000 ²	135/148	1890/1800	шестигранный S55	6	750	26,7
БИ16.05.00.000 ¹	135/148	2590/2500	шестигранный S55	5	750	50,8
БИ16.22.00.000	135/148	2590/2500	шестигранный S60	5	750	50
Ш1И.01.00А	150/165	2600/2500	шестигранный S60	5	750	51,7*
БИ16.09.00.000-01 ¹	180/198	930/840	шестигранный S55	5	750	24
БИ16.11.00.000-01 ²	180/198	930/840	шестигранный S55	5	750	24*
БИ11.03.00.000	180/198	1052/960	шестигранный S55	5	500	23,5*
БИ16.06.00.000 ¹	180/198	1054/960	шестигранный S55	8	750	26,7*
БИ16.09.00.000-02 ²	180/198	1530/1440	шестигранный S55	5	750	38
БИ16.11.00.000-02 ¹	180/198	1530/1440	шестигранный S55	5	750	38*
БИ16.03.00.000 ¹	180/198	1590/1500	шестигранный S55	5	750	37,4*
БИЛ50-02А	180/198	1590/1500	шестигранный S60	5	750	37,5*
БИЛ50-32А	180/198	1590/1500	шестигранный S60	5	750	38,5*
БИ229-91В-00	180/198	1590/1500	шестигранный S55	5	500	33
БИ16.09.00.000 ²	180/198	1890/1800	шестигранный S55	5	750	42,4
БИ16.11.00.000 ¹	180/198	1890/1800	шестигранный S55	5	750	42,4
БИ7.02.00.000	180/198	1892/1800	шестигранный S55	5	500	42,4
БИ16.10.00.000-01 ²	230/250	923/833	шестигранный S55	5	750	25,6
БИ16.12.00.000-01 ¹	230/250	923/833	шестигранный S55	5	750	25,6*
БИ11.04.00.000	230/250	1090/1000	шестигранный S55	6	500	28
БИ16.10.00.000 ²	230/250	1590/1500	шестигранный S55	5	750	42
БИ16.12.00.000 ¹	230/250	1590/1500	шестигранный S55	5	750	42*
БИ7.43.00.000	230/250	1590/1500	шестигранный S55	6	500	41
БИ16.13.00.000	230/250	1740/1600	трехгранный Т90	6	2000	71*
Ш1И.08.000	300/330	1554/1400	трехгранный Т90	8	2000	66
Ш1И.12.000	300/330	1553/1400	трехгранный Т90	12	2000	75,6*
БИ4.14.00.000	330/360	1153/1000	трехгранный Т90	6	2000	53
БИ4.19.00.000	330/360	1153/1000	трехгранный Т90	8	2000	67,4*
Ш1И.08.000-01	330/360	1554/1400	трехгранный Т90	8	2000	75,3
Ш1И.12.000-01	350/360	1553/1400	трехгранный Т90	12	2000	87*
Ш1И.08.000-02	400/420	1554/1400	трехгранный Т90	8	2000	86,7
Ш1И.12.000-02	400/420	1553/1400	трехгранный Т90	12	2000	100*
Ш1И.08.000-03	500/530	1554/1400	трехгранный Т90	8	2000	103*
Ш1И.12.000-03	500/530	1553/1400	трехгранный Т90	12	2000	111,8*
Ш1И.17.000	500/530	1553/1400	трехгранный Т90	6	2000	103

¹-двухмуфтовые (соединение шнеков осуществляется шестигранным хвостовиком, фиксирующимся в каждой из муфт пальцем)

²-двухмуфтовые и износостойкие (реборды роторов из твердого сплава)

*-р считаем с шнеков

Лопастные шнековые долота d=75-530 мм

Лопастные шнековые долота предназначены для разрушения пород I-VI категории по буримости при шнековом бурении.

Артикул	Диаметр, мм долота/шнека	Число лопастей	Тип соединения	Тип вооружения	Масса, кг
БИ17.37.00.000	75/62	2	резьб СП-19	твердосплавные зубки	0,26
БИ17.31.00.000	75/62	2	шестигранный S17	твердосплавные зубки	0,3
БИ17.05.00.000	112/108	3	шестигранный S41	твердосплавные пластины и зубки	3,1
БИ17.24.00.000	120/113	2	резьбовое 3-50	резец РП-3	3,9
ДШШ-140.00.000	140/135	2	шестигранный S55	усиленные пластины	3,5
БИ7.67.00.000	148/135	3	шестигранный S55	твердосплавные пластины и зубки	6,9
БИ119-193-00Б	148/135	3	шестигранный S55	твердосплавные пластины и зубки	4,1
БИ119-191-00Б	148/135	3	шестигранный S55	твердосплавные пластины и зубки	4,1
ДШШ-150.00.000	150/135	2	шестигранный S55	твердосплавные пластины	5,9
1ДРШ-151М.000	151/135	2	шестигранный S55	удлиненные пластины и зубки	5
1ДРШ-151МС.000	151/135	2	шестигранный S55	твердосплавные зубки	5,2
БИ17.27.00.000	152/135	2	шестигранный S60	удлиненные пластины и зубки	6,4
БИ17.33.00.000	160/150	2	клиновое	клиновой хвостовик	2,76
БИ8.02.00.000	165/150	3	шестигранный S60	твердосплавные зубки	5,69
БИ527.00.000	190/180	-	шестигранный S55	трехлопастные сменные резцы	12,5
1ДРШ-198МС.000	198/180	2	шестигранный S55	твердосплавные зубки	6,8
1ДРШ-198.00.000	198/180	2	шестигранный S55	удлиненные пластины и зубки	5,9
ДЛШ-198.00.000	198/180	2	шестигранный S55	твердосплавные пластины	11,5
БИ7.68.000	198/180	3	шестигранный S55	твердосплавные пластины и зубки	9,4
БИ119-192-00Б	198/180	3	шестигранный S55	твердосплавные пластины и зубки	5,5
БИ119-190-00Б	198/180	3	шестигранный S55	твердосплавные зубки	5,5
1ДРШ-250МС.000	250/230	2	шестигранный S55	твердосплавные зубки	11,5
1ДРШ-250М.000	250/230	2	шестигранный S55	удлиненные пластины и зубки	9,2
БИ7.69.00.000	250/230	3	шестигранный S55	твердосплавные пластины и зубки	9,7
БИ119-206А-00Б	250/230	3	шестигранный S55	твердосплавные пластины и зубки	8,8
БИ17.14.00.000	250/230	3	трехгранный T90	твердосплавные пластины и зубки	10,6
Ш1И.14.000	330/300	3	трехгранный T90	твердосплавные зубки	13
БИ4.01А.00.000	360/350, 330	3	трехгранный T90	твердосплавные зубки	14
БИ17.13.00.000	360/350, 330	спиральное	трехгранный T90	резцы и зубки	29,3
Ш1И.15.000	420/400	2	трехгранный T90	сменные резцы	38
Ш1И.16.000	530/500	2	трехгранный T90	сменные резцы	42,6
БИ17.19.00.000	420/400	3	трехгранный T90	сменные плоские резцы R-35 и зубки	28,63
БИ17.20.00.000	530/500	3	трехгранный T90	сменные плоские резцы R-35 и зубки	31,57



С удлиненными твёрдосплавными пластинами.
D = 151, 198, 250 мм.

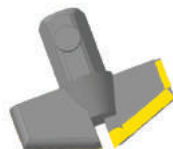

С твёрдосплавными пластинами.
D = 110, 140, 150 мм.



С цилиндрическими зубками (шестигранный тип).
D = 151, 198, 250 мм.



Со сменными резцами.
D = 420, 530 мм.



С твёрдосплавными резцами той формы и цилиндрическими зубками.
D = 112, 148, 165, 198, 250, 330, 360 мм.



Со сменными трехлопастными резцами.
D = 190 мм.



Со сменными плоскими резцами R-35, торцы лопастей усилены твёрдосплавными зубками (шестигранный тип).
D = 420, 530 мм.



С резцами и зубками.
D = 360 мм.

Штанги бурильные

Штанги бурильные предназначены для передачи крутящего момента и осевой нагрузки от вращателя буровой установки на породоразрушающий инструмент.



Артикул	Наименование	Диаметр, мм	Длина, мм	Тип соединения	Масса, кг
БИ18.31.00.000	Шт нг бурильн я	27	1000	шестигр нник S17	1,89
БИ7.11.00.000	Шт нг бурильн я	73	1000	шестигр нник S55	12
БИ229-87Б-00	Шт нг бурильн я	73	1500	шестигр нник S55	16
БИ7.04.00.000	Шт нг бурильн я	73	3000	шестигр нник S55	30
БИ7.10.00.000	Шт нг бурильн я	89	1000	шестигр нник S55	18
БИ229-92Б-1	Шт нг бурильн я	89	1500	шестигр нник S55	29
БИ7.22.00.000	Шт нг бурильн я	89	1800	шестигр нник S55	34
БИ8.03.00.000	Шт нг бурильн я	89	1500	шестигр нник S60	24,6
БИ2.22.00.000	Шт нг бурильн я	114	1000	трехгр нник T90	40

Вспомогательный инструмент



Крючок для
отт скив ния шнеков



Р мк подкл дн я



Переходник
с T90 н S=55



Переходник
с S=55 н S=60

Артикул	Наименование	Длина, мм	Масса, кг
ПБУ-1.11.08.000	Переходник шестигр нный хвостовик S=55 мм н муфту T90	268	8,05
ПШ.01.000	Переходник хвостовик T90 н муфту S=55	310	7,01
БИ7.42.00.000	Р мк подкл дн я (для шнеков 135-230 мм)	550	7
Ш1И.13.000	Р мк подкл дн я (для шнеков 300-500 мм)	740	12
БИ7.24.00.000	Р мк подкл дн я (для шнекового бур 650 мм)	870	13
БИ7.25.00.000	Р мк подкл дн я (для шнекового бур 850 мм)	1050	13,2
БИ 189-23	Крючок для отт скив ния шнеков	1000	3,5
БИ249-108-00	Серьг для подъем шнеков	215	2,5
БИ7.01А.01.004	П лец шнек	85	0,3
БИ7.02А.01.004	П лец шнек	101	0,4
БИШ-01-03	П лец шнек	132	0,4
БИ7.00.00.002	Штырь для выбив ния п льцев	250	0,8
БП69-00А	Лоп тк для очистки шнеков	680	2
БИШМ2.05.00.000	Приспособление для очистки бур	1400	38,4
БИШ-19-01	Муфт T90 (для шнеков 300-500 мм)	180	5,2
БИ229-87Б-01Б	Муфт S=55 (для шнеков 135 мм, для труб D=73 мм)	92	1
БИ229-92Б-02А	Муфт S=55 (для шнеков 180-230 мм, для труб D=89 мм)	85	2
БИ4.13.00.003А	Хвостовик T90 (для шнеков 300-500 мм, для труб D=114 мм)	-	7,4
БИ7.01.01.001А	Хвостовик S=55 (для шнеков 135 мм, для труб D=73 мм)	120	2,3
БИ7.02.01.001	Хвостовик S=55 (для шнеков 180-230 мм, для труб D=89 мм)	120	2,7
БИ149-337-00	Переходник с шестигр нник шнеков S=55 мм н з мковую резьбу 3-50	220	4,3
БИ18.00.00.009	Переходник ведущий с S=55 н S=41	180	2
Ш1И.22.000	Переходник с S=55 н S=60	225	5,7
Ш1И.23.000	Переходник с S=60 н S=55	230	5,3
БИ18.34.00.000	Переходник с D-20 н резьбу СП-19	79	0,57
БИ18.00.00.064	Переходник с резьбы СП-19 н 3-50	185	2,97

Аварийный инструмент для шнекового бурения сплошным забоем

Предназначен для извлечения обломков (оборванных) в скважине в процессе бурения шнеков и буровых штанг.



Шнеколовк



Колокол ловильный левый



Метчик ловильный левый

Артикул	Наименование	Диаметр, мм	Тип соединения	Масса, кг
БИ279-125Б-00	Ловитель шнеков (шнеколовк)	135	шестигранный S55	20,4
БИ279-126А-00	Ловитель шнеков (шнеколовк)	180	шестигранный S55	29,7
БИ279-127Б-00	Ловитель шнеков (шнеколовк)	230	шестигранный S55	55
БИ7.35.00.000	Метчик ловильный левый	89	шестигранный S55	8,5
БИ7.36.00.000	Колокол ловильный левый	80	шестигранный S55	6,6

Буры шнековые телескопические d=190-500 мм

Буры предназначены для бурения скважин в породах I-VI категории по буримости, также вечномёрзлых грунтов. Буры применяются при обустройстве свайных полей в гражданском и промышленном строительстве. Телескопический шнековый бур - двухсекционный штанговый со шнековой поверхностью. Нержавеющая секция представляет собой непрерывный шнек, внутренняя секция - штанговую квадратного сечения, переднюю крутящий момент и осевое усилие от вращающегося буровой установки и обеспечивается увеличение длины буровой колонны за счёт выдвижения нержавеющей секции относительно внутренней секции.

Буры применяются на буровой установке УСГ-002 «Атлант». В качестве породоразрушающего инструмента используются шнековые долота соответствующих диаметров.

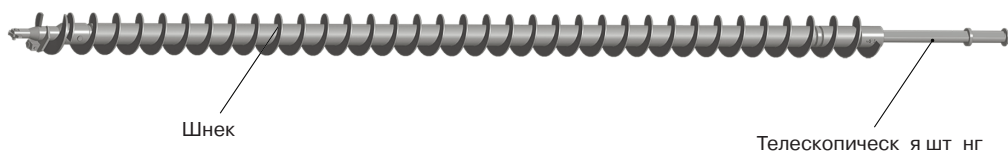

Артикул	Наименование	Диаметр, мм	Длина, мм	Тип соединения	Масса, кг
УСГ000.19.00.000	Бур телескопический шнековый D=190	190	7817	квдрт	530
УСГ000.21.00.000	Бур телескопический шнековый D=250	250	7893	квдрт	584,2
УСГ000.03.00.000	Бур телескопический шнековый D=330	330	7105	квдрт	754,3
БИ01.00.00.000	Бур телескопический шнековый для мерзлоты	500	8465	квдрт	1406,3

Комплекты шнеков для погружения зарядов ВВ d=75-170 мм

Предназначены для транспортировки (удаления) разрушенной породы с забоя скважины в процессе бурения и последующего погружения зарядов ВВ при проведении сейсмической разведки. Использование полых шнеков позволяет гарантированно разместить заряд ВВ на забое скважины, что особенно важно при работе в неустойчивых и обводненных грунтах. В качестве породоразрушающего инструмента используются лопастные шнековые долота с открытой торцевой частью. Шнеки имеют резьбовые соединения.

Комплект бурового инструмента для машин серии БМГ (по требованию заказчика)



Шнек буровой



Долото двухлопастное

Наименование	Описание
Шнек БИ16.24.00.000	L=1000 мм, d=62 мм, шестигранный S-17
Шнек БИ11.01.00.000	L=800 мм, d=108 мм
Долото БИ17.31.00.000	d=75 мм, две лопасти
Н-конечник 48	для погружения зарядов, d=48

Комплект полых шнеков d=95 мм с храповым соединением (резьба однозаходная)



Шнек полый с храповым соединением



Долото открывающееся двухлопастное



Долото открывающееся четырехлопастное



3 хвостик



Вилка подклинья



Полумок

Наименование	Описание
БИ14.07.02.000-01 / Шнек полый с храповым соединением d=95 мм L=1500 мм	Шестигранный S=100, труба d=57x3,5 мм
БИ14.07.02.000 / Шнек полый с храповым соединением d=95 мм L=1000 мм	Шестигранный S=100, труба d=57x3,5 мм
БИ14.07.06.000 / Долото открывающееся для шнека	2 лопасти, открывающееся, d=120/50 мм
БИ14.07.01.000 / Долото открывающееся для шнека	4 лопасти, открывающееся, d=105/50 мм
БИ14.07.04.000 / Вилка подклинья	
БИ7.11.00.000 / Штатный буровый инструмент d=73 мм L=1000 мм	Удлинитель, S=55
БИ14.07.05.000 / 3 хвостика для поворота шнековой колонны	

Комплект полых шнеков d=108 мм с одноупорным соединением (резьба однозаходная)

Наименование	Описание
БИ14.01.02.000-01 / Шнек d=108 мм L=885 мм	Ш г спир ли S=100, труб d=60x5 мм
БИ14.01.02.000-02 / Шнек d=108 мм L=985 мм	Ш г спир ли S=100, труб d=60x5 мм
БИ14.01.02.000 / Шнек d=108 мм L=1500 мм	Ш г спир ли S=100, труб d=60x5 мм
БИ14.01.01.000 / Долото	L=164 мм, 2 лоп сти, открыв ющеяся, d=120/50 мм
БИ14.01.03.000 / Полуз мок	L=250 мм, S=55
БИ14.05.04.000 / Вилк подкл дн я	
БИ7.11.00.000 / Шт нг бурильн я d=73 мм L=1000 мм	Удлинитель, S=55
БИ14.05.05.000 / З хв т для р зворот шнековой колонны	

Комплект полых шнеков d=108 мм с храповым соединением (резьба однозаходная)

Наименование	Описание
БИ14.05.02.000 / Шнек полый с хр повым соединением d=108мм	Ш г спир ли S=100, L=1500 мм, труб d=60x5 мм
БИ14.05.01.000 / Долото открыв ющеяся для шнек	L=216 мм, 4 лоп сти, открыв ющеяся, d=120/50 мм
БИ14.05.06.000 / Долото открыв ющеяся для шнек	2 лоп сти, открыв ющеяся, d=120/50 мм
БИ14.05.03.000 / Полуз мок для шнек	L=312 мм, S=55
БИ14.05.04.000 / Вилк подкл дн я	
БИ7.11.00.000 / Шт нг бурильн я d=73 мм L=1000 мм	Удлинитель, S=55
БИ14.05.05.000 / З хв т для р зворот шнековой колонны	

Комплект полых шнеков d=108 мм с храповым соединением (резьба двухзаходная)

Наименование	Описание
БИ14.08.02.000 / Шнек d=108 мм	Ш г спир ли S=100, l=1500мм, труб d=60x5 мм
БИ14.08.04.000 / Долото двухлоп стное d=120 мм	2 лоп сти, открыв ющеяся, d=120/50 мм
БИ14.08.01.000 / Долото четырехлоп стное d=120 мм	4 лоп сти, открыв ющеяся, d=120/50 мм
БИ14.08.03.000 / Полуз мок	S=55
БИ14.05.04.000 / Вилк подкл дн я	
БИ7.11.00.000 / Шт нг бурильн я d=73 мм L=1000 мм	Удлинитель, S=55
БИ14.05.05.000 / З хв т для р зворот шнековой колонны	

Комплект полых шнеков d=150 мм с храповым соединением (резьба однозаходная)

Наименование	Описание
БИ14.04.02.000 / Шнек d=150 мм	Ш г спир ли S=100, L=2500 мм, труб d=89x5 мм
БИ14.04.02.000-03 / Шнек d=150 мм	Ш г спир ли S=100, L=2300 мм, труб d=89x5 мм
БИ14.04.02.000-02 / Шнек d=150 мм	Ш г спир ли S=100, L=1500 мм, труб d=89x5 мм
БИ14.04.02.000-01 / Шнек d=150 мм	Ш г спир ли S=100, L=1000 мм, труб d=89x5 мм
БИ14.04.01.000 / Долото d=175 мм	L=252 мм, 4 лоп сти, открыв ющеяся, d=175/80 мм
БИ14.04.09.000 / Долото двухлоп стное d=165 мм	2 лоп сти, открыв ющеяся, d=165/80 мм
БИ14.04.03.000 / Полуз мок	L=312 мм, S=55
БИ14.04.07.000 / Вилк подкл дн я	
БИ18.23.00.000 / Удлинитель (труб бурильн я d=89 мм, L=500 мм)	S60/55
БИ14.04.08.000 / З хв т (резьбовой) для подъем идемонт ж шнековой колонны	З хв т з резьбу
БИ14.04.06.000 / З хв т для р зворот шнековой колонны	З хв т з тело трубы
БИ14.04.11.000 / З хв т в сборе	З хв т з один виток спир ли шнек

Комплект полых шнеков d=168 мм с храповым соединением (резьба однозаходная)

Наименование	Описание
БИ14.06.02.000 / Шнек d=160 мм	Ш г спир ли S=100, L=1500 мм, труб d=108x5,5 мм
БИ14.06.01.000 / Долото d=180 мм	4 лоп сти, открыв ющееся, d=180/90 мм
БИ14.06.03.000 / Полуз мок	S=55
БИ14.06.06.000 / Вилк подкл дн я	
БИ18.23.00.000 / Удлинитель (труб бурильн я d=89 мм, L=500 мм)	S60/55
БИ14.06.04.000 / 3 хв т для подъем и демонт ж шнековой колонны	3 хв т з тело трубы
БИ14.06.05.000 / 3 хв т для р зворот шнековой колонны	3 хв т з тело трубы

Комплект полых шнеков d=170 мм (соединение одноупорное, резьба однозаходная)

Наименование	Описание
БИ14.02.02.000 / Шнек d=170 мм	Ш г спир ли S=120, L=2500 мм, труб d=108x6 мм
БИ14.02.01.000 / Долото d=175 мм	L=195 мм, 2 лоп сти, открыв ющееся, d=175/94 мм
БИ14.02.03.000 / Полуз мок	L=280 мм, S=55
БИ14.02.04.000 / Вилк подкл дн я	

Вспомогательный инструмент

Наименование	Описание
БИ18.16.00.000 / Н конечник 38	Резьб СпК 24*3, L=1500 мм, тип з ряд - цилиндрический, d=38 мм
БИ18.15.00.000 / Н конечник 43	Резьб СпК 24*3, L=1500 мм, тип з ряд - цилиндрический, d=43 мм
БИ18.17.00.000 / Н конечник 64	Резьб СпК 24*3, L=1500 мм, тип з ряд - цилиндрический, d=64 мм
БИ18.18.00.000 / Н конечник 70	Резьб СпК 24*3, L=1500 мм, тип з ряд - цилиндрический, d=70 мм
БИ18.19.00.000 / Н конечник 80	Резьб СпК 24*3, L=1500 мм, тип з ряд - цилиндрический, d=80 мм
БИ18.14.00.000 / Шест	Резьб СпК 24*3, L=3000 мм

Лопастные буры для бурильно-крановых машин (БКМ)

Лоп стные буры предн зн чены для бурения пород I-IV к тего- рии (включительно) по буримости, скв жин под бурон бивные и з бивные св и и опоры ЛЭП в сост ве бурильных м шин, р бот ющих по принципу вр щ тельного бурения циклическим способом. Универс льный режущий инструмент для буров позволяет р бот ть в широком ди п зоне грунтов и в высокой степени устойчив к бр зивному износу.



Артикул	Наименование	Диаметр, мм	Тип соединения
БИ22.04.00.000	Лоп стной бур для БКМ	250	кв др т 62,5 мм
БИ22.01.00.000	Лоп стной бур для БКМ	360	кв др т 62,5 мм
БИ22.02.00.000	Лоп стной бур для БКМ	500	кв др т 62,5 мм
БИ22.03.00.000	Лоп стной бур для БКМ	630	кв др т 62,5 мм
БИ22.05.00.000	Лоп стной бур для БКМ	800	кв др т 62,5 мм

Комплексы полых равнопроходных шнеков (КШР-200, 250, 320)

КШР предназначены для бурения скважин в породах I – V категории по буримости для сооружения буронабивных и буриинъекционных свай. Возможно использование КШР для бурения и оборудования скважин на воду и для других целей, когда шнеки служат временной обсадной колонной.

Устройство:

КШР представляет собой колонну равнопроходных шнеков с герметичным реверсивным соединением. Комплексы состояются из долот различных конструкций, обеспечивающими заполнение скважины раствором без подъема шнековой колонны.

Артикул	Наружный диаметр, мм	Внутренний диаметр, мм	Допускаемый крутящий момент, кгс*м
КШР-200.000	187	113	2000
КШР-250.000	230	134	2000
КШР-320.000	300	198	2000

Схема комплексов КШР-200, 250, 320

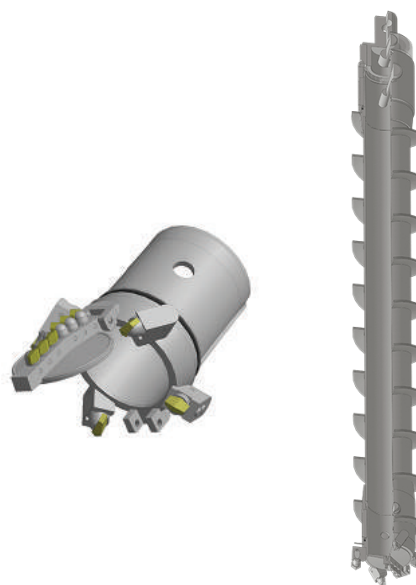
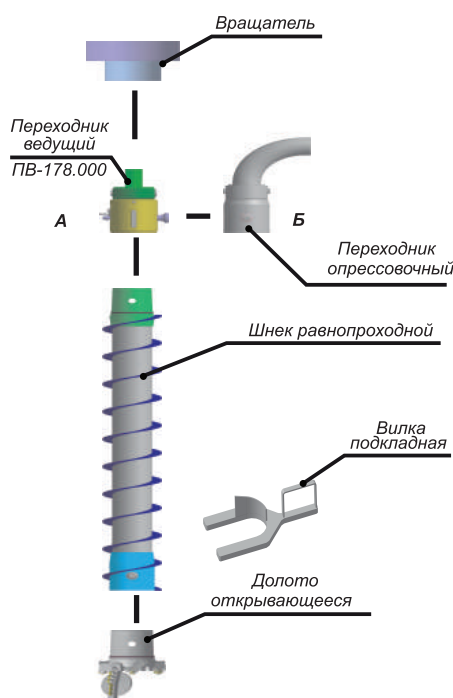

А - Применяется на этапе бурения
Б - Применяется на этапе заливки бетона

№	Наименование	КШР-200	КШР-250	КШР-320
1	Шнек равнопроходный	ШР-187.000 (L=1,5 м) ШР-187.000-01 (L=1 м)	ШР-230.000 (L=1,7 м) ШР-230.000-01 (L=1 м)	ШР-300.000 (L=1,8 м) ШР-300.000-01 (L=1 м)
2	Долото открывающееся	ДО1-200.000	ДО1-250.000	ДО1-320.000
3	Переходник ведущий	ПВ-150.000	ПВ-178.000	ПВ-244.000
4	Переходник опрессовочный	ПО-143.000	ПО-166.000	ПО-235.000
5	Вилка подкладная	ВП-128.000	ВП-150.000	ВП-224.000
6	Выколотка		В-4,5.000	
7	Штанга бурильная d=89 мм, L=1 м		БИ7.10.00.000	
8	Рамка раздвижная		РР-220.000	
9	Крючок		БИ-189-23	
10	Булавка		ЛБУ 50.04.37.00.005	
11	Ключ	Ключ 7811-0260 1x9 ГОСТ 16983-80 (ключ гаечный)		

Примечания:

1. Комплектность поставки определяется требованиями Заказчика.
2. При заказе необходимо уточнить тип переходника ведущего.

Комплекс полых равнопроходных шнеков (КШР-470) Комплекс шнеков с долотом съёмным (КШДС-300)

Комплексы оснащены снарядом со съёмным долотом, поднимаемым на поверхность ловителем, что дает возможность устанавливать армокаркас на забой скважины до заполнения ее раствором.

Артикул	Наружный диаметр, мм	Внутренний диаметр, мм	Допускаемый крутящий момент, кгс*м
КШР-470.000	450	302	2000
КШДС-300.000	300	199	2000

Схема комплексов КШР-470/КШДС-300

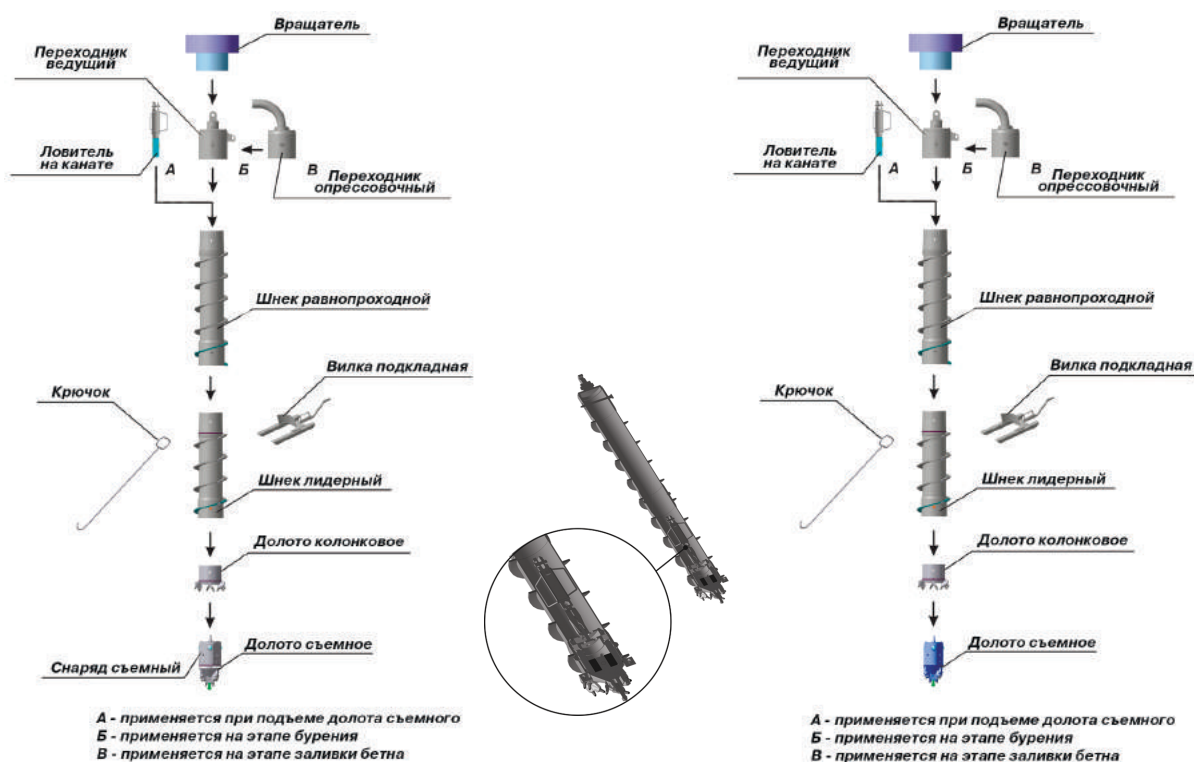

Состав комплексов

№	Наименование	Обозначение		Масса, кг
		КШР-470 / КШДС-300	КШР-470 / КШДС-300	
1	Шнек равнопроходной	ШР-450.000 / ШР-300.000	192,9 / 119	
2	Шнек лидерный	ШЛ-450.000 / ШЛ-303.000	158,7 / 91,9	
3	Долото колонковое	ДК-470М.000 / ДК-320.000	34,3 / 15,9	
4	Снаряд съёмный	СС-298.000 / нет	115,7	
5	Долото съёмное	ДС-290М.000 / ДС-190.000	49,8 / 55,8	
6	Ловитель на канате	ЛК-298.000 / ЛК-190.000	35,5 / 20,6	
7	Переходник ведущий	ПВ-350.000 / ПВ-244.000	73,4 / 31,8	
8	Переходник опрессовочный	ПО-348.000 / ПО-235.000	52,2 / 27,6	
Вспомогательные и грузоподъемные принадлежности				
9	Вилка подкладная	ВП-340.000 / ВП-230.000	22,5 / 22,1	
10	Крючок	К-330.000 / К-230.000	5,3 / 5,1	
11	Выколотка	В-4,5.000	0,05	
12	Ключ	7811-0260 1x9 ГОСТ 16983-80	0,3	
13	Булавка	нет/УБВ21Б.05.00.014	0,02	

Примечания:

1. Комплектность поставки определяется требованиями Заказчика.
2. При заказе необходимо уточнить тип переходника ведущего.

Комплект шнеков с долотом раздвижным (КШДР-350)

КШДР-350 предназначен для бурения скважин в осадочных породах до IV категории по буримости с последующим заполнением скважины бетоном через колонну шнеков.

Комплект КШДР-350 представляет собой колонну равнопроходных шнеков с долотом раздвижным. Долото монтируется на первом шнеке колонны, при достижении заданной глубины скважины колонна шнеков приподнимается для боя и при реверсивном вращении долото скрывается (открываются окна для подачи бетона).

Артикул	Наименование	Наружный диаметр, мм	Внутренний диаметр, мм	Допускаемый крутящий момент, кгс*м
БИ510.02.000	Шнек полый	350	198	2000
БИ510.03.000	Долото раздвижное	354	162	2000

Схема комплекта КШДР-350

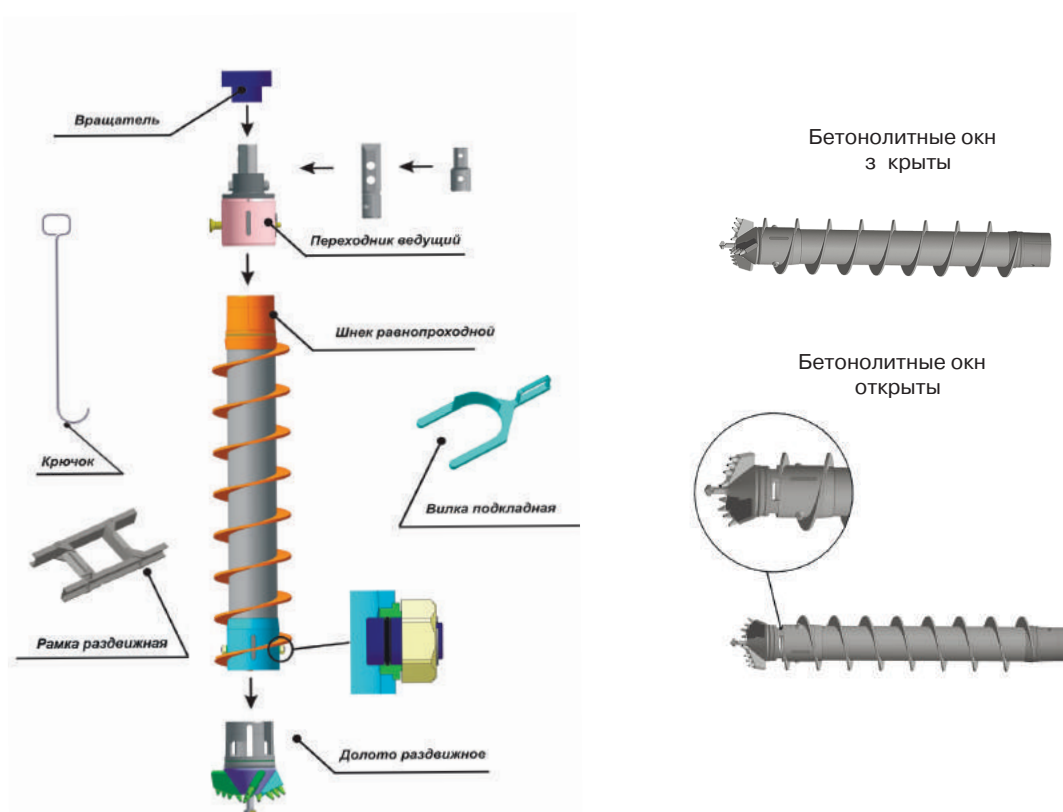

Состав комплекта

№	Наименование	Обозначение	Масса, кг
1	Переходник ведущий ПВ-243	БИ510.01.000	40
2	Шнек равнопроходный ШР-350	БИ510.02.000	138,6
3	Долото раздвижное ДР-354	БИ510.03.000	44,3
Вспомогательные и грузоподъемные принадлежности			
4	Вилка подкладная	ВП-224.000	9,8
5	Крючок	К-230.000	5,1
6	Рамка раздвижная	РР-350	18

Комплекс шнековый с грунтоносом съемным (КШГС-200Д)

КШГС-200Д предназначен для бурения скважин в породах IV - VI категории по буримости рвнопроходными шнеками с отбором проб грунта съемным грунтоносом наконечнике.

Комплекс обеспечивает:

- отбор проб грунта методом обуривания в интервале от поверхности земли до проектной глубины
- возможность использования колонны рвнопроходных шнеков в качестве временной обсадной колонны для:
 - колонкового и бескернового бурения с промывкой
 - уд рно-конечного бурения забивными грунтоносами, станками и желонками
 - статического и динамического зондирования
 - транспортирования взрывчатых веществ

Особенности: комплекс обеспечивает извлечение проб грунта ненрушенной структуры без подъема колонны.

Схема комплекса КШГС-200Д

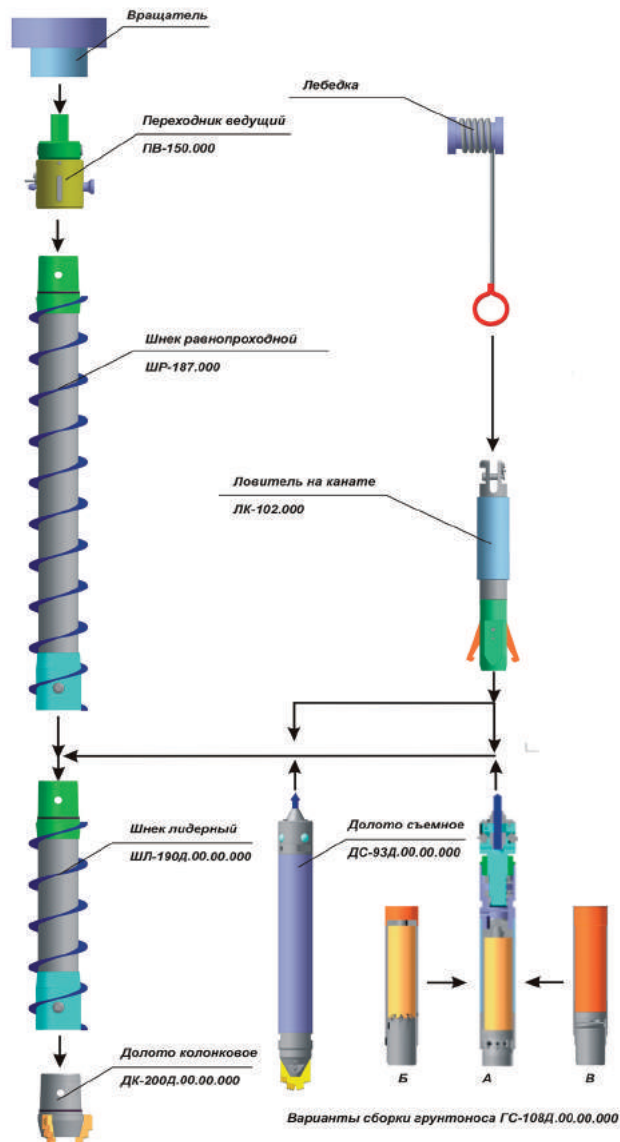

А - труба, нконечник, гильза, кернорв тель

Б - труба, штмп, гильза, кернодерж тель

В - труба, штмп, клпнт рельч тый

Комплекс шнековый с грунтоносом съёмным (КШГС-200Д)

Состав комплекса

№	Артикул	Наименование	Масса, кг
1	ПВ-150.000	Переходник ведущий ПВ-150	14,8
2	ШР-187.000	Шнек равнопроходный ШР-187	36
3	ШЛ-190Д.00.00.000	Шнек лидерный ШЛ-190Д	35,6
4	КТС-121Д.00.00.000	Коронка твердосплавная специальная КТС-121Д	0,5
5	ДК-200Д.00.00.000	Долото колонковое ДК-200Д	6,2
6	ДС-93Д.00.00.000	Долото съёмное ДС-93Д	29,1
7	ГС-108Д.00.00.000	Грунтонос съёмный ГС-108Д	38,2
8	ЛК-102.000	Ловитель на канате ЛК-102	34,1
9	СГ-95.000	Съёмник гильзы СГ-95	2,1
10	ВП-128.000	Вилка подкладная ВП-128	5,8
11	В-95.000	Вилка	4
12	К-45.000	Коуш	0,5
13	РР-220.000	Рамка раздвижная	13,3
14		Ключ 7811-0260 1x9 ГОСТ 16983-80	0,3
15	КШС-108/127	Ключ шарнирный КШС 108/127 ТУ 34-2216-75	7,8
16	ЛБУ50-04.37.00.005	Булавка	0,2

Технические характеристики

Наименование параметра	Значение параметра
Диаметр наружный, мм:	
- долото колонковое ДК-200Д	200
- шнек ШР-187	187
- грунтонос съёмный ГС-108	108
- долото съёмное ДС-93Д	93
Диаметр внутренний, мм:	
- коронка твердосплавная специальная КТС-121Д	95
- труб шнек ШР-187	115
- соединение шнек ШР-187	113
Диаметр пробы, мм	95
Длина гильзы, мм	335
Допустимый крутящий момент, кгс*м	2000
Допустимая скорость спуска с лавин, м/сек.	1
Глубина бурения, м	30

Пробоотборник шнековый (ПШН-185)

ПШН-185 предназначен для отбора проб грунта с заданной глубины при шнековом бурении в породах I – IV категории по буримости. ПШН-185 представляет собой двойную колонковую трубу, наружную трубу которой – шнековую, внутреннюю трубу (невысвобождающуюся) – съёмную.

Особенности: пробоотборник обеспечивает отбор проб способом бурения и вывешивания.

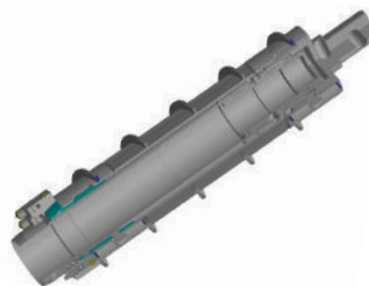

Артикул	Диаметр коронки, мм (наружный/внутренний)	Диаметр шнека, мм	Диаметр пробы, мм (при обурировании/при вдавливание)	Тип соединения	Масса, кг
ПШН-185	185/110	176	110/105	шестигранник S55	60

Комплекс шнековый с грунтоносом съёмным (КШГС-270)

КШГС-270 предназначен для бурения скважин в породах I-IV категории по буримости рвнопроходными шнеками с отбором проб грунта съёмным грунтоносом на кернах.

Комплекс обеспечивает:

- отбор ненарушенных проб грунта методом обуривания по всей протяженности скважины без необходимости подъема шнеков
- выборочное опробование интервалов скважины за счет проходки интервалов, не подлежащих опробованию, сплошным забоем с использованием съёмного долота
- возможность использования колонны рвнопроходных шнеков в качестве временной обсадной колонны при:
 - послонном монтаже и цементации скважин без каких-либо дополнительных приспособлений
 - установке блондельного скважинного оборудования, к которому пьезометров гидрогеологических скважинных ПГС и резистивиметров скважинных РСК в неустойчивых горных породах со склонностью к обрушению
- минимизацию трудозатрат при сооружении инженерно-геологических, гидрогеологических и специальных технических скважин.

Комплекция для бурения сплошным забоем с последующим использованием шнеков в качестве обсадной колонны при удельно-континентном и колонковом бурении.

№	Артикул	Артикул	Масса, кг
1	БИ 523.07.00.000	Долото колонковое специальное ДКС-270	11,6
2	БИ 523.06.00.000	Долото съёмное ДС-127	46
3	БИ 523.06.04.000	Лопасть для ДС-127	1,6
4	БИ 523.02.00.000	Шнек лидерный ШЛ-250	56
5	БИ 523.03.00.000	Шнек рвнопроходной ШР-250 длиной 1.5 м	60
6	БИ 523.03.00.000-01	Шнек рвнопроходной ШР-250 длиной 1 м.	43
7	БИ 523.04.00.000	Переходник ведущий ПВ-190	18,8
8	БИ 523.08.00.000	Ловитель на кернах ЛК-140	35,7
9	БИ 522.09.00.000	Ремкомплект	15
10	БИ 523.09.00.000	Вилка подклубная ВП-165	9,8
11	К 45.000	Коуш	0,5
12	К-156.000	Крючок	-
13	ЛБУ 50-04.3700.005	Булва	-
14	7811-0260 1Х9 ГОСТ 16083-80	Ключ (2 шт)	0,3
15	БИ 523.00.00.001	Ключ (2 шт)	-
16	В-4.5 000	Выколотка	-
17	КШС 108/127 ТУ 34-2216-75	Ключ шарнирный (2 шт.)	7,8

Комплекция для бурения сплошным забоем, перемежающегося с колонковым бурением с отбором проб грунта в съёмные грунтоносы.

№	Артикул	Артикул	Масса, кг
1	БИ 523.01.00.000	Долото колонковое ДК-270	13
2	БИ 523.10.00.000	Коронка твердосплавная М6/158	1,6
3	БИ 523.05.00.000	Грунтонос съёмный вращающийся ГС-127-В	60
4	БИ 523.11.00.000	Грунтонос съёмный невращающийся ГС-127-НВ	53
5	БИ 523.12.00.000	Съёмник гильзы СГ-120	2,3
6	БИ 523.06.00.000	Долото съёмное ДС-127	46
7	БИ 523.06.01.000	Лопасть для ДС-127	1,6
8	БИ 523.02.00.000	Шнек лидерный ШЛ-250	56
9	БИ 523.03.00.000	Шнек рвнопроходной ШР-250 длиной 1.5 м	60
10	БИ 523.03.00.000-01	Шнек рвнопроходной ШР-250 длиной 1 м.	43
11	БИ 523.04.00.000	Переходник ведущий ПВ-190	18,8
12	БИ 523.08.00.000	Ловитель на кернах ЛК-140	35,7
13	БИ 522.09.00.000	Ремкомплект	15
14	БИ 523.09.00.000	Вилка подклубная ВП-165	9,8
15	К 45.000	Коуш	0,5
16	К-156.000	Крючок	-
17	ЛБУ 50-04.3700.005	Булва	0,2
18	7811-0260 1Х9 ГОСТ 16083-80	Ключ (2 шт)	0,3
19	БИ 523.00.00.001	Ключ (2 шт)	-
20	В-4.5 000	Выколотка	-
21	КШС 108/127 ТУ 34-2216-75	Ключ шарнирный (2 шт.)	7,8

Стаканы забивные d=89-325 мм

3 бивной ст к н предн зн чен для бурения скв жины уд рно-к н тным способом в рыхлых и пл стичных грунт х.



Артикул	Наименование	Диаметр, мм	Длина, мм	Тип соединения	Масса, кг
БИ12.01.04.000	Ст к нз бивной	89	800	3-67	11,9
БИ12.01.04.000-01	Ст к нз бивной	89	600	3-67	10,5
БИ12.06.04.003	Б шм к	92	115	84x4	1,59
БИ12.01.01.000	Ст к нз бивной	108	800	3-67	15,4
БИ12.06.01.003	Б шм к	112	135	103x4	2,12
БИ12.01.02.000	Ст к нз бивной	127	800	3-67	16,5
БИ12.06.02.003	Б шм к	132	135	122x4	2,49
БИ12.01.05.000	Ст к нз бивной	146	800	3-67	20
БИ12.01.05.003	Б шм к	151	135	141x4	2,6
БИ12.01.03.000	Ст к нз бивной	168	800	3-67	23,5
БИ12.06.03.003	Б шм к	173	135	163x4	2,5
БИ12.05.04.000-01	Ст к нз бивной*	92	600	3-67	11,12
БИ12.05.04.000	Ст к нз бивной*	92	800	3-67	13,3
БИ12.05.01.000	Ст к нз бивной*	112	800	3-67	14,1
БИ12.05.02.000	Ст к нз бивной*	132	800	3-67	15,9
БИ12.05.03.000	Ст к нз бивной*	173	800	3-67	23,1
БИ12.05.05.000	Ст к нз бивной*	146	800	3-67	19,4
БИ12.06.05.003	Б шм к	151	135	141x4	2,6
БИ12.06.01.000	Ст к нз бивной с поршнем	108	1218	3-67	23
БИ12.06.02.000	Ст к нз бивной с поршнем	127	1218	3-67	29
БИ12.06.03.000	Ст к нз бивной с поршнем	146	1218	3-67	37
БИ12.06.04.000	Ст к нз бивной с поршнем	168	1218	3-67	45
БИ12.07.04.000	Ст к нз бивной с кл п ном	168	700	3-67	26
БИ12.07.03.000	Ст к нз бивной с кл п ном	146	700	3-67	21,4
БИ12.07.02.000	Ст к нз бивной с кл п ном	127	700	3-67	16,8
БИ12.07.01.000	Ст к нз бивной с кл п ном	108	700	3-67	14
БИ12.08.04.000	Ст к нр зъемный	168	885	3-67	42
БИ12.08.03.000	Ст к нр зъемный	146	885	3-67	33,5
БИ12.08.02.000	Ст к нр зъемный	127	885	3-67	26,1
БИ12.08.01.000	Ст к нр зъемный	108	885	3-67	21,3
БИ12.07.05.000	Ст к нз бивной	273	1172	3-67	77,06
БИ12.01.06.000	Ст к нз бивной	273	1172	3-67	73,08
БИ12.01.06.003	Б шм к	273	135	260x4	7,02
БИ12.01.07.000-01	Ст к нз бивной	325	1202	3-67	92,98
БИ12.01.07.000	Ст к нз бивной	325	1202	3-67	87,10
БИ12.01.07.003	Б шм к	325	135	315x4	8,42
БИ12.07.06.000	Ст к нз бивной	325	1202	3-67	92,65

* - б шм к не предусмотрен

Патроны ударные d=89-127 мм

Патроны ударные используются при ударно-канатном бурении скважинным способом и грунтоносом.



Артикул	Наименование	Длина, мм	Диаметр, мм	Тип соединения	Масса, кг
БИ12.03.03.000	Патрон ударный	2200	89	3-67	79,1
БИ12.03.03.000-01	Патрон ударный	1900	89	3-67	68,3
БИ12.03.01.000	Патрон ударный	2200	108	3-67	119,7
БИ12.03.02.000	Патрон ударный	2200	127	3-67	161,3

Утяжелители (штанги ударные) d=80-120 мм

Утяжелители (ударные штанги) предназначены для увеличения массы забивного снаряда и сохранения вертикального направления скважины при ударно-канатном бурении.



Артикул	Наименование	Длина, мм	Диаметр, мм	Тип соединения	Масса, кг
БИ12.04.00.003	Утяжелитель	1000	80	3-67	35,7
БИ12.04.00.001	Утяжелитель	1000	100	3-67	55,5
БИ7.00.00.001	Утяжелитель	1800	110	3-67	120
БИ7.00.00.006	Утяжелитель	1800	120	3-67	145

Желонки d=89-127 мм

Желонки предназначены для бурения скважин ударно-канатным способом по обводненным породам.

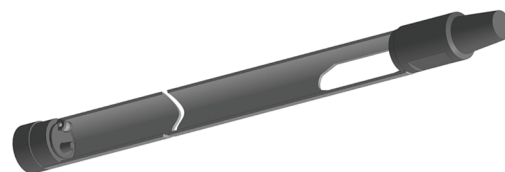

Артикул	Наименование	Наружный диаметр, мм	Длина, мм	Тип соединения	Масса, кг
БИ12.02.01.000	Желонка с плоским клипном	89	2250	3-67	28,6
БИ12.02.02.000	Желонка с плоским клипном	108	2250	3-67	34,3
БИ12.02.03.000	Желонка с плоским клипном	127	2250	3-67	44,7
БИ12.02.04.000	Желонка с плоским клипном	146	2257	3-67	60,2
БИ12.02.05.000	Желонка с плоским клипном	168	2257	3-67	69,7
БИ119-153-00	Желонка со сферическим клипном	108	3380	3-67	52
БИ12.02.01.010	Биты с плоским клипном	112	70	84x4	2,1
БИ12.02.02.010	Биты с плоским клипном	92	88	103x4	1,2
БИ12.02.03.010	Биты с плоским клипном	132	87	122x4	2,6
БИ12.02.04.010	Биты с плоским клипном	153	87	141x4	2,76

Грунтоносы забивные d=92-121 мм

Грунтоносы забивные предназначены для отбора проб грунтов ненарушенной структуры ударно-забивным способом при бурении скважин в дисперсионных породах I-V категории по буримости.



Артикул	Наименование	Диаметр грунтоноса, мм	Диаметр башмака, мм	Диаметр пробы, мм	Длина, мм	Тип соединения	Масса, кг
ГЗ-92.000	Грунтонос забивной	92	93	78	735	3-67	12,9
ГЗ-108.000	Грунтонос забивной	108	110	90	667	3-67	19,6
БИ505.03.000	Грунтонос забивной	121	125	105	750	3-67	22,1

Вспомогательный инструмент



1



2



3

№	Артикул	Наименование	Масса, кг	Тип соединения
1	БИЛ50-18	Крючок для опрокидывания желонки	0,52	-
2	БИ12.04.00.02	Ушко желоночное	5,66	3-67
3	БИ12.04.01.000	Серьга	2,97	3-67

Пробоотборник

Пробоотборник применяется для отбора монолитов при инженерно-геологических изысканиях под строительство способом завливания.



Артикул	Диаметр коронки, мм (наружный)	Диаметр пробы, мм	Длина, мм	Тип соединения	Масса, кг
БИ531.00.00.000	127	112	2200	3-50	38,3

Коронки твердосплавные d=59-171 мм

Коронки предназначены для вращательного колонкового бурения «всухую»/ с промывкой/ продувкой.

Коронки подразделяются на: **СМ** - резцовые для бурения малаборзистых пород и **СА** - для бурения борзистых пород средней твердости.

Коронки типа СМ-5 предназначены для бурения малаборзистых монолитных и сланцеватых пород V - VI категорий по буримости (доломитов, известняков, глинистых и песчаных сланцев, и т.п.).

Коронки типа СМ-6 предназначены для бурения малаборзистых монолитных и трещиноватых пород VI - VII категорий по буримости (доломитов, известняков, серпентинитов, перидотитов и т.п.).

Коронки типа СМ-9 предназначены для вращательного и вращательно-ударного колонкового бурения в однородных и перемежающихся малаборзистых монолитных и трещиноватых породах V-VII, частично VIII категорий по буримости.

Коронки типа СА-5 и СА-6 предназначены для бурения преимущественно борзистых монолитных и перемежающихся пород VI - VIII, частично IX, категорий по буримости (песчаников, диоритов, габбро, порфиринов, кварцевых известняков и т.п.). Число групп резцов у СА-5 8, у СА-6 10-12.

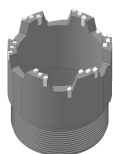

СМ-5

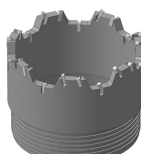

СМ-6

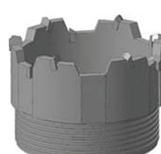

СМ-9



СА-5



СА-6

Артикул	Наименование	Диаметр наружный, мм	Диаметр внутренний, мм	Масса, кг
СМ-5	Твердосплавная коронка СМ-5	59	44	0,4
СМ-5	Твердосплавная коронка СМ-5	76	59	0,6
СМ-5	Твердосплавная коронка СМ-5	93	75	0,7
СМ-5	Твердосплавная коронка СМ-5	112	94	0,9
СМ-5	Твердосплавная коронка СМ-5	132	114	1
СМ-5	Твердосплавная коронка СМ-5	151	133	1,2
СМ-6	Твердосплавная коронка СМ-6	59	42	0,4
СМ-6	Твердосплавная коронка СМ-6	76	58	0,6
СМ-6	Твердосплавная коронка СМ-6	93	78	0,7
СМ-6	Твердосплавная коронка СМ-6	112	92	0,9
СМ-6	Твердосплавная коронка СМ-6	132	123	1
СМ-6	Твердосплавная коронка СМ-6	151	132	1,2
СМ-9	Твердосплавная коронка СМ-9	46	31	0,3
СМ-9	Твердосплавная коронка СМ-9	59	42	0,4
СМ-9	Твердосплавная коронка СМ-9	73	58	0,6
СМ-9	Твердосплавная коронка СМ-9	76	58	0,6
СМ-9	Твердосплавная коронка СМ-9	93	75	0,7
СМ-9	Твердосплавная коронка СМ-9	112	92	0,8
СМ-9	Твердосплавная коронка СМ-9	132	92	1
СМ-9	Твердосплавная коронка СМ-9	151	132	1,2
СМ-9	Твердосплавная коронка СМ-9	171	146	3,3
СА-5	Твердосплавная с мозаичными резцами коронка СА-5	59	42	0,4
СА-5	Твердосплавная с мозаичными резцами коронка СА-5	76	58	0,5
СА-6	Твердосплавная с мозаичными резцами коронка СА-6	93	73	0,8
СА-6	Твердосплавная с мозаичными резцами коронка СА-6	112	92	0,9
СА-6	Твердосплавная с мозаичными резцами коронка СА-6	132	112	1
СА-4	Твердосплавная с мозаичными резцами коронка СА-4	76	58	0,6
СА-4	Твердосплавная с мозаичными резцами коронка СА-4	93	73	0,7
СА-4	Твердосплавная с мозаичными резцами коронка СА-4	112	92	0,9
СА-4	Твердосплавная с мозаичными резцами коронка СА-4	132	112	1
СА-4	Твердосплавная с мозаичными резцами коронка СА-4	151	132	1,2
КТ2-76	Твердосплавная с мозаичными резцами коронка КТ2	76	59	0,6
КТ2-93	Твердосплавная с мозаичными резцами коронка КТ2	93	75	0,7
КТ2-112	Твердосплавная с мозаичными резцами коронка КТ2	112	94	0,8
КТ2-132	Твердосплавная с мозаичными резцами коронка КТ2	132	114	1
КТ2-151	Твердосплавная с мозаичными резцами коронка КТ2	151	133	1,2

* - Продукция поставщиков-партнеров

Трубы бурильные (ТБСУ) d=43-89 мм

Трубы бурильные стальные универсальные (ТБСУ) с приварными замками выпускаются по ТУ 3668-017-05743852-2011. Механические свойства тел трубы соответствуют ГОСТ Р 51245-99. Бурильные трубы предназначены для спуска в скважину и подъема из нее породозрушающего инструмента, передачи крутящего момента и осевой нагрузки породозрушающим инструментам, подкачки очистного агента в забой скважины.

Бурильные трубы применяются при колонковом и бескерновом бурении скважин, твердосплавными и алмазными коронками, долотами всех видов, в том числе с применением забойных пневмоударников.



Артикул	Наименование	Длина трубы, мм	Толщина стенки, мм	Тип соединения	Масса, кг
БИ21.01.00.000-09	Труба бурильная П 43х4,5 Н	1000	4,5	3-34	5,7
БИ21.01.00.000-10	Труба бурильная П 43х4,5 Н	1500	4,5	3-34	7,97
БИ21.01.00.000-03	Труба бурильная П 43х4,5 Н	1700	4,5	3-34	8,7
БИ21.01.00.000-04	Труба бурильная П 43х4,5 Н	3200	4,5	3-34	15,1
БИ21.01.00.000-05	Труба бурильная П 43х4,5 Н	4700	4,5	3-34	21,5
БИ21.01.00.000-06	Труба бурильная П 43х6 Н	1700	6	3-34	10,34
БИ21.01.00.000-07	Труба бурильная П 43х6 Н	3200	6	3-34	18,52
БИ21.01.00.000-08	Труба бурильная П 43х6 Н	4700	6	3-34	26,7
БИ21.05.00.000-03	Труба бурильная П 55х4,5 Н	1700	4,5	3-45	12,5
БИ21.05.00.000-04	Труба бурильная П 55х4,5 Н	3200	4,5	3-45	20,93
БИ21.05.00.000-05	Труба бурильная П 55х4,5 Н	4700	4,5	3-45	29,3
БИ21.05.00.000-06	Труба бурильная П 55х6 Н	1700	6	3-45	14,7
БИ21.05.00.000-07	Труба бурильная П 55х6 Н	3200	6	3-45	25,6
БИ21.05.00.000-08	Труба бурильная П 55х6 Н	4700	6	3-45	36,4
БИ21.09.00.000-13	Труба бурильная П 63,5х4,5 Н	1000	4,5	3-53	11,1
БИ21.09.00.000-14	Труба бурильная П 63,5х4,5 Н	1500	4,5	3-53	14,3
БИ21.09.00.000-04	Труба бурильная П 63,5х4,5 Н	1700	4,5	3-53	15,6
БИ21.09.00.000-12	Труба бурильная П 63,5х4,5 Н	2590	4,5	3-53	21,4
БИ21.09.00.000-16	Труба бурильная П 63,5х4,5 Н	3000	4,5	3-53	24,1
БИ21.09.00.000-05	Труба бурильная П 63,5х4,5 Н	3200	4,5	3-53	25,4
БИ21.09.00.000-17	Труба бурильная П 63,5х4,5 Н	4500	4,5	3-53	33,9
БИ21.09.00.000-06	Труба бурильная П 63,5х4,5 Н	4700	4,5	3-53	35,2
БИ21.09.00.000-07	Труба бурильная П 63,5х4,5 Н	6200	4,5	3-53	44,9
БИ21.09.00.000-18	Труба бурильная П 63,5х6 Н	1000	6	3-53	12,9
БИ21.09.00.000-19	Труба бурильная П 63,5х6 Н	1500	6	3-53	17
БИ21.09.00.000-08	Труба бурильная П 63,5х6 Н	1700	6	3-53	18,7
БИ21.09.00.000-15	Труба бурильная П 63,5х6 Н	2590	6	3-53	26,4
БИ21.09.00.000-20	Труба бурильная П 63,5х6 Н	3000	6	3-53	29,9
БИ21.09.00.000-09	Труба бурильная П 63,5х6 Н	3200	6	3-53	31,4
БИ21.09.00.000-21	Труба бурильная П 63,5х6 Н	4500	6	3-53	42,6
БИ21.09.00.000-10	Труба бурильная П 63,5х6 Н	4700	6	3-53	44,2
БИ21.09.00.000-11	Труба бурильная П 63,5х6 Н	6200	6	3-53	56,9
БИ21.13.00.000-04	Труба бурильная П 70х4,5 Н	1700	4,5	3-57	17,2
БИ21.13.00.000-05	Труба бурильная П 70х4,5 Н	3200	4,5	3-57	28,11
БИ21.13.00.000-06	Труба бурильная П 70х4,5 Н	4700	4,5	3-57	39,97
БИ21.13.00.000-07	Труба бурильная П 70х4,5 Н	6200	4,5	3-57	49,83
БИ21.13.00.000-08	Труба бурильная П 70х6 Н	1700	6	3-57	20,66
БИ21.13.00.000-09	Труба бурильная П 70х6 Н	3200	6	3-57	34,81
БИ21.13.00.000-10	Труба бурильная П 70х6 Н	4700	6	3-57	48,96
БИ21.13.00.000-11	Труба бурильная П 70х6 Н	6200	6	3-57	63,12

Артикул	Наименование	Длина трубы, мм	Толщина стенки, мм	Тип соединения	Масса, кг
БИ21.17.00.000-04	Труб бурильн я П 85х4,5 Н	1700	4,5	3-67	23,82
БИ21.17.00.000-05	Труб бурильн я П 85х4,5 Н	3200	4,5	3-67	37,17
БИ21.17.00.000-06	Труб бурильн я П 85х4,5 Н	4700	4,5	3-67	50,52
БИ21.17.00.000-07	Труб бурильн я П 85х4,5Н	6200	4,5	3-67	63,87
БИ21.17.00.000-08	Труб бурильн я П 85х6 Н	1700	6	3-67	27,29
БИ21.17.00.000-12	Труб бурильн я П 85х6 Н	2590	6	3-67	37,65
БИ21.17.00.000-09	Труб бурильн я П 85х6 Н	3200	6	3-67	44,76
БИ21.17.00.000-10	Труб бурильн я П 85х6 Н	4700	6	3-67	62,23
БИ21.17.00.000-11	Труб бурильн я П 85х6 Н	6200	6	3-67	79,69
БИ21.90.00.000	Труб бурильн я П 89х4 Н	1000	4	3-73	18,83
БИ21.90.00.000-01	Труб бурильн я П 89х4 Н	2000	4	3-73	27,17
БИ21.90.00.000-02	Труб бурильн я П 89х4 Н	3000	4	3-73	35,51
БИ21.90.00.000-03	Труб бурильн я П 89х4 Н	4000	4	3-73	43,85
БИ21.90.00.000-04	Труб бурильн я П 89х4 Н	6000	4	3-73	60,54
БИ21.90.00.000-05	Труб бурильн я П 89х5,5 Н	1000	5,5	3-73	20,69
БИ21.90.00.000-06	Труб бурильн я П 89х5,5 Н	2000	5,5	3-73	31,95
БИ21.90.00.000-07	Труб бурильн я П 89х5,5 Н	3000	5,5	3-73	43,22
БИ21.90.00.000-08	Труб бурильн я П 89х5,5 Н	4000	5,5	3-73	54,49
БИ21.90.00.000-09	Труб бурильн я П 89х5,5 Н	6000	5,5	3-73	77,03
БИ21.90.00.000-10	Труб бурильн я П 89х6 Н	1000	6	3-73	21,3
БИ21.90.00.000-11	Труб бурильн я П 89х6 Н	2000	6	3-73	33,52
БИ21.90.00.000-12	Труб бурильн я П 89х6 Н	3000	6	3-73	45,74
БИ21.90.00.000-13	Труб бурильн я П 89х6 Н	4000	6	3-73	57,96
БИ21.90.00.000-14	Труб бурильн я П 89х6 Н	6000	6	3-73	84,2
БИ21.90.00.000-15	Труб бурильн я П 89х7Н	1000	7	3-73	22,51
БИ21.90.00.000-16	Труб бурильн я П 89х7Н	2000	7	3-73	36,59
БИ21.90.00.000-17	Труб бурильн я П 89х7Н	3000	7	3-73	50,67
БИ21.90.00.000-18	Труб бурильн я П 89х7Н	4000	7	3-73	64,76
БИ21.90.00.000-19	Труб бурильн я П 89х7Н	6000	7	3-73	92,93
БИ21.90.00.000-20	Труб бурильн я П 89х9Н	1000	9	3-73	24,82
БИ21.90.00.000-21	Труб бурильн я П 89х9Н	2000	9	3-73	42,48
БИ21.90.00.000-22	Труб бурильн я П 89х9Н	3000	9	3-73	60,15
БИ21.90.00.000-23	Труб бурильн я П 89х9Н	4000	9	3-73	77,81
БИ21.90.00.000-24	Труб бурильн я П 89х9Н	6000	9	3-73	113,15

М тери л трубы: Ст 45

М тери л з мк : Ст 40Х

Переходники

Артикул	Наименование
БИ149-337-00	Переходник с S-55 н З-50 (с п трон элев тор ПБУ-2 н ТБСУ-63,5)
П-34/53.001	Переходник с ТБСУ-43/63,5 н фрезерный переходник
П-53/53.001	Переводник с З-53 н З-53 (для спуск -подъем колонковых труб без ТБСУ)
П-53/67	Переходник с З-53 н З-67 (с п трон -элев тор н ТБСУ-85)

Переводники

Переводники предназначены для перехода с колонны бурильных труб на лопатные или шарошечные долота.

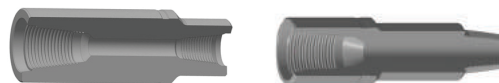

Артикул	Наименование	Диаметр наружный, мм	Длина, мм	Масса, кг
БИ515.00.00.001	Переводник М-53/53	70	200	4,2
БИ515.00.00.002	Переводник М-53/67	85	200	5,7
БИ515.00.00.003	Переводник М-53/66	86	300	8,6
БИ515.00.00.004	Переводник М-53/76	108	320	17,2
БИ515.00.00.005	Переводник М-53/88	113	320	17,1
БИ515.00.00.006	Переводник М-53/117	140	460	42,8
БИ515.00.00.007	Переводник М-53/121	146	480	50,7
БИ515.00.00.008	Переводник М-53/152	197	500	89,2
БИ515.00.00.009	Переводник М-67/67	85,5	200	4,6
БИ515.00.00.011	Переводник М-67/66	86	300	7,2
БИ515.00.00.012	Переводник М-67/76	108	320	14,6
БИ515.00.00.013	Переводник М-67/88	113	320	15,2
БИ515.00.00.014	Переводник М-67/117	140	460	38,4
БИ515.00.00.015	Переводник М-67/121	146	480	45,4
БИ515.00.00.016	Переводник М-67/152	197	500	88
БИ515.00.00.017	Переводник М-67/171	203	500	88,6
БИ515.00.00.018	Переводник П-53/171	203	500	61,3
БИ515.00.00.019	Переводник П-67/171	203	500	61,2

Переходники фрезерные

Предназначены для перехода с колонны бурильных труб на колонковые трубы. Имеют в нижней части наружную резьбу под колонковую трубу и в верхней части внутреннюю резьбу под замок бурильной трубы. Верхняя часть переходника выполняется в форме усеченного конуса с наружной поверхностью, что обеспечивает извлечение колонкового снаряда с вращением его в случае заклинивания вышедшим из стенок скважины куском породы и исключает возможность заедания обсадных труб.

Артикул	Наименование	Масса, кг
БИ18.00.00.13	Переходник фрезерный П1-50/73	1,6
БИ198-01.00	Переходник фрезерный П1-50/89	3,7
БИ198-02.00	Переходник фрезерный П1-50/108	5,8
БИ198-03.00	Переходник фрезерный П1-50/127	7,9
БИ18.00.00.014	Переходник фрезерный П1-50/146	10,2
БИ18.00.00.015	Переходник фрезерный П1-50/168	17,7

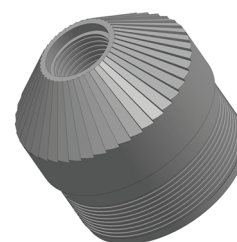

Башмаки гладкие для обсадных труб

Башмаки для обсадных труб служат для разрушения породы при заедании и заклинивании обсадных труб в скважину.

Артикул	Наименование	Диаметр башмака, мм	Масса, кг	Диаметр трубы, мм
БИ19.00.00.064	Башмак к d=108 мм	112	2,71	108
БИ19.00.00.064-01	Башмак к d=127 мм	132	3,25	127
БИ19.00.00.064-02	Башмак к d=146 мм	151	3,46	146
БИ19.00.00.064-03	Башмак к d=168 мм	172	5,71	168

Трубы колонковые, обсадные и ниппели к ним d=73-168 мм

Колонковые трубы применяются для отбор керн в процессе колонкового бурения скв жин. Длин резьбы под коронку 28 мм; длин резьбы под фрезерный переходник 60 мм.

Трубы обс дные используются для поддерж ния устойчивости стенок скв жины при бурении в неустойчивых грунт х.

Обс дные трубы соединяются посредством ниппелей, имеющих н обоих конц х н ружную резьбу.

Колонковые/обс дные трубы выпуск ются:

- по ГОСТ 6238-77 группы прочности "Д" с толщиной стенки 5 мм,
- по ГОСТ 1050 из ст ли 45.

К к ждому типор змеру трубы выпуск ются ниппели соответствующего ди метр .



Наименование	Типоразмер трубы, мм	Толщина стенки, мм	Масса 1 метра трубы, кг	Длина трубы, мм	Тип резьбы
Труб колонков я d=73 мм	73x5	5	8	1000-4500	68 x 4 ГОСТ 6238-77
Труб колонков я d=89 мм	89x5	5	10,4	1000-6000	84 x 4 ГОСТ 6238-77
Труб колонков я d=108 мм	108x5	5	12,7	1000-6000	103 x 4 ГОСТ 6238-77
Труб колонков я d=127 мм	127x5	5	15	1000-6000	122 x 4 ГОСТ 6238-77
Труб колонков я d=146 мм	146x5	6	17,4	1000-6000	141 x 4 ГОСТ 6238-77

Наименование	Типоразмер трубы, мм	Толщина стенки, мм	Масса 1 метра трубы, кг	Масса ниппеля, кг	Длина трубы, мм	Тип резьбы
Обс дн я труб ниппельного соединения d=89 мм	89x5	5	10,4	1,7	1000-6000	84 x 4 ГОСТ 6238-77
Обс дн я труб ниппельного соединения d=108 мм	108x5	5	12,7	2,4	1000-6000	103 x 4 ГОСТ 6238-77
Обс дн я труб ниппельного соединения d=127 мм	127x5	5	15	2,6	1000-6000	122 x 4 ГОСТ 6238-77
Обс дн я труб ниппельного соединения d=146 мм	146x5	5	17,4	2,8	1000-6000	141 x 4 ГОСТ 6238-77
Обс дн я труб ниппельного соединения d=168 мм	168x6	6	22,5	3,1	1000-4500	163 x 4 ГОСТ 6238-77

Долота лопастные для бурения с промывкой d=112-295,3 мм

Долот для бескернового бурения скв жин с промывкой/продувкой в пород х I-V к тегорий по буримости.

Долот осн щ ются рец ми рмируемые твердоспл вными пл стин ми для бурения в пород х р зличных к тегорий. Для предотв рщения сужения ствол скв жины долот осн щены к либрующим вооружением в виде твердоспл вных штырей. Р бочие поверхности лоп стей з щиплены от бр зивно-го износ н пл вкой твердого спл в .

Долот лоп стные обеспечив ют мех нические скорости бурения в 2,5 р з превыш ющие скорости бурения ш рощечными долот ми при снижении необходимой осевой н грузки н породор зруш ющий инструмент более чем в 10 р з; имеют повышенную износостойкость бл год ря усилению твердо-спл вными штырями и н пл вкой; обл д ют повышенной ремонтпригодностью бл год ря возможно-сти з мены рецзов непосредственно в полевых условиях.



Артикул	Диаметр долота, мм	Число лопастей	Тип соединения	Масса, кг
БИ501.00.000	112	3	3-67	4,7
БИ506.00.000	132	3	3-67	6,3
БИ508.00.000	146	3	3-76	9,6
ДЛ-190.000	190	3	3-117	13,9
БИ509.00.000	215,9	3	3-152	21,2
ДЛ-244.000	244,5	4	3-152	16,1
ДЛ-295.000	295	6	3-152	26,6

* Долота шарошечные d=76-490 мм

Долот шарошечные для вертикального бурения сплошным забоем геологических, гидрогеологических и других скважин с очисткой забоя промывочной жидкостью или воздухом.

Характеристики долот даны в условных обозначениях, где:

- первая цифра (римская) – количество шарошек
- вторая (русская) – диаметр
- буквы (до знака «тире») – твердость буримой породы (М, С, СЗ, Т, ТЗ, ТКЗ, К, ОК)
- букв (после «тире») – виды очистки забоя (Ц, Г, П)
- букв (последняя) – тип опор шарошек (А, В, Н)

Твердость буримой породы:

М - мягкие; С - средней твердости

СЗ - буривые породы средней твердости

Т - твердые породы

ТЗ - буривые твердые породы

ТКЗ - твердые буривые породы с пропластками крепких

К - крепкие; ОК - очень крепкие

Вид очистки забоя:

Ц - центральный промывок; Г - боковой (гидромониторный) промывок

П - продувка воздухом

Тип опор шарошек:

А - два и более подшипника скольжения; В - один подшипник хвостовика;

Н - один подшипник скольжения (остальные подшипники хвостовика)



Артикул	Диаметр, мм	Тип соединения	Масса, кг	Артикул	Диаметр, мм	Тип соединения	Масса, кг
III 76 К-ЦВ	76	3-41,5	3,2	III 215,9 ТКЗ-ЦВ	215,9	3-117	32
III 93 Т-ЦВ	93	3-50	4,5	III 215,9 Т-ЦВ	215,9	3-117	32
III 93 К-ЦА	93	3-50	4,5	III 215,9 К-ПВ	215,9	3-117	30,2
III 98,4 С-ЦА	98,4	3-66	4,8	III 215,9 ОК-ПВ	215,9	3-117	30
III 98,4 Т-ЦА	98,4	3-66	5	III 244,5 С-ЦВ	244,5	3-121	51
III 98,4 ОК-ЦА	98,4	3-66	5,2	III 244,5 Т-ЦВ	244,5	3-121	45
III 112 Т-ЦВ	112	3-63,5	5,7	III 244,5 Т-ПВ	244,5	3-121	45,5
III 112 К-ЦВ	112	3-63,5	5,7	III 244,5 К-ПВ	244,5	3-121	50,4
III 120,6 С-ЦА	120,6	3-76	7,5	III 244,5 ОК-ПВ	244,5	3-121	44,8
III 120,6 Т-ЦА	120,6	3-76	7,1	III 269,9 С-ГВ	269,9	3-152	67
III 120,6 ТЗ-ЦА	120,6	3-76	7,4	III 269,9 СЗ-ГВ	269,9	3-152	73
III 120,6 ОК-ЦА	120,6	3-76	7,4	III 269,9 Т-ЦВ	269,9	3-152	62,5
III 132 С-ЦВ	132	3-63,5	8,9	III 269,9 ТЗ-ЦВ	269,9	3-152	62,5
III 132 Т-ЦВ	132	3-63,5	8,3	III 269,9 ОК-ПВ	269,9	3-152	70
III 132 К-ЦВ	132	3-63,5	9,7	III 295,3 С-ГВ	295,3	3-152	77
III 139,7 С-ЦВ	139,7	3-88	12,2	III 295,3 СЗ-ГВ	295,3	3-152	80
III 139,7 Т-ЦВ	139,7	3-88	11,7	III 295,3 ТЗ-ЦВ	295,3	3-152	77
III 146 Т-ЦВ	146	3-88	11,3	III 295,3 Т-ЦВ	295,3	3-152	76,5
III 146 ОК-ЦВ	146	3-88	12,5	III 295,3 ОК-ПВ	295,3	3-152	77
III 146 ОК-ПВ	146	3-88	14,9	III 295,3 С-ЦВ	295,3	3-152	74
III 151 С-ЦВ	151	3-88	13,1	III 320 С-ГВ	320	3-152	83,5
III 151 Т-ЦВ	151	3-88	11,9	III 349,2 С-ЦВ	349,2	3-152	103
III 151 К-ЦВ	151	3-88	13,5	III 349,2 Т-ЦВ	349,2	3-152	99
III 161 С-ЦВ	161	3-88	17,5	III 349,2 С-ГВ	349,2	3-152	115
III 161 Т-ЦВ	161	3-88	17	III 349,2 М-ЦВ	349,2	3-152	104
III 161 К-ПВ	161	3-88	18,1	III 349,2 М-ГВ	349,2	3-152	114
III 190,5 С-ГВ	190,5	3-117	29,5	III 393,7 Т-ЦВ	393,7	3-117/3-171	176
III 190,5 С-ЦВ	190,5	3-117	27,6	III 393,7 С-ГВ	393,7	3-117/3-171	171
III 190,5 Т-ЦВ	190,5	3-117	27,3	III 393,7 М-ЦВ	393,7	3-117/3-171	167
III 190,5 ТКЗ-ЦВ	190,5	3-117	28,7	III 393,7 С-ЦВ	393,7	3-117/3-171	176
III 215,9 С-ГВ	215,9	3-117	36,1	III 444,5 С-ЦВ	444,5	3-171	252
III 215,9 СЗ-ГВ	215,9	3-117	38,2	III 490 С-ЦВ	490	3-171	316
III 215,9 Т-ПВ	215,9	3-117	28,4				

* - Продукция пост-вашиков-партнеров

Снаряд колонковый специальный (СКС-108, СКС-127, СКС-146)

Снаряд СКС предназначен для отбора проб грунта и разрушенного сложения в соответствии с ГОСТ 12071-2000 при проведении инженерно-геологических изысканий вращательным способом "всухую" с использованием твердосплавных коронок с последующим механическим извлечением образцов грунта из колонковой трубы. Также СКС может применяться для бурения радиально-звездочных скважин при поиске полезных ископаемых.

Снаряд СКС применяется на установках с подвижным вращателем:

- длина хода ретки подвижного вращателя - не менее 2000 мм.
- установка комплектуется рабочим столом и хомутом для колонковых и обсадных труб, или трубодержателем для буровых труб диаметром до 108, 127, 146 мм.

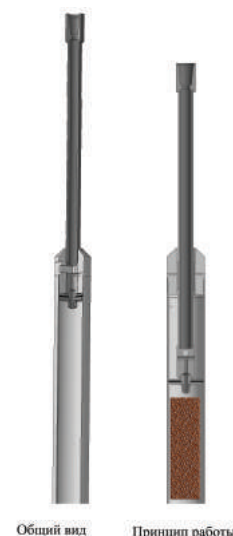

Артикул	Наименование	Диаметр, мм	Длина, мм
БИ517.00.000	Снаряд колонковый специальный СКС-108	108	1000
БИ517.00.000-01	Снаряд колонковый специальный СКС-108	108	2000
БИ513.00.00.000	Снаряд колонковый специальный СКС-127	127	1000
БИ513.00.00.000-01	Снаряд колонковый специальный СКС-127	127	2000
БИ518.00.00.000	Снаряд колонковый специальный СКС-146	146	1000

Устройство выдавливания керна (УВК1-3)

УВК1-3 предназначено для извлечения керна из колонковых труб диаметром 108, 127 и 146 мм. Применение УВК1-3 дает возможность получать монолиты породы с ненарушенной структурой при проведении инженерно-геологических изысканий, а также механизировать процесс получения керна из колонковой трубы.

Состоит из:

- основания
- гидроцилиндра и эластичных элементов, смонтированных в один блок
- ручной гидравлической насос.

При использовании в составе с буровой установкой, УВК1-3 может быть подключено к гидросистеме установки.

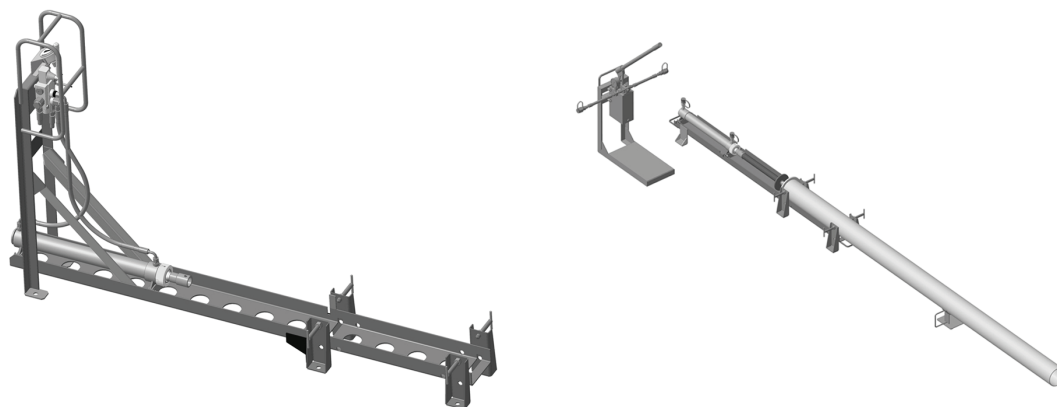

Артикул	Максимальное усилие выталкивания, кН	Максимальная длина колонковой трубы, м	Диаметр колонковых труб, мм	Ход штока гидроцилиндра, мм	Масса, кг
УВК1-3	5	3	108, 127, 146	500	60

Головки универсальные

Головка универсальная - служит для спуска -подъема, заливки и извлечения обсадных труб. При сохранении внутреннего диаметра для одновременной работы буровым инструментом при заливке.

Артикул	Наименование	Диаметр, мм	Диаметр внутренний, мм	Масса, кг	Длина, мм
БИ19.29.00.001	Головка универсальная d=108 мм	112	95	2,53	150
БИ19.29.00.010	Палец	30	-	0,8	140
БИ19.30.00.001	Головка универсальная d=127 мм	132	115	5,11	200
БИ19.30.00.010	Палец	30	-	0,91	160
БИ19.31.00.001	Головка универсальная d=146 мм	151	134	5,53	200
БИ19.31.00.010	Палец	30	-	0,98	174
БИ19.32.00.001	Головка универсальная d=168 мм	172	151	6,84	200
БИ19.32.00.010	Палец	30	-	1,13	200

*Аварийный инструмент

Метчик ловильный - используется для извлечения в обсадных колонках, обсадных труб с внутренней резьбой (по ГОСТ 8565-81).

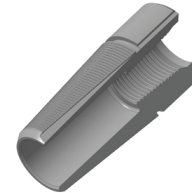

Артикул	Внутренний диаметр извлекаемых труб, мм	Диаметр скважины, мм	Длина без коронки, мм	Масса, кг
A1	13-28	36	250	0,8
A2	15-32	46	280	1,2
B1	29-37	46	160	0,9
B2	42-50	59	160	1,8
V1	20-57	76	430	9,4
V2	20-57	76	430	9,5
V3	20-57	76	430	9,6
D1	51-64	76	220	3,2
D2	71-82	93	190	4,9
D3	89-100	112	200	9,8
D4	108-120	132	200	11,5
D5	126-130	151	200	15
K	43-53	76	215	-

Колокол ловильный - используется для извлечения в обсадных буровых трубах с внутренней резьбой или с наружной резьбой (по ГОСТ 8565-81).



Артикул	Наружный диаметр извлекаемой трубы, мм	Диаметр скважины, не менее, мм	Длина, мм	Масса, кг
A1	32-44	59	135	1,0
A2	41-66	76	240	2,8
B1	40-59	93	190	3,7
B2	40-59	93	190	3,7
B3	40-59	93	190	3,7
B4	48-85	112	330	14,5
B5	48-85	112	330	14,5

Вспомогательный инструмент

Ключи шарнирные предназначены для свинчивания и расвинчивания бурильных, обсадных и колонковых труб и их соединений. Ключи обеспечивают надежный захват и передачу момента при свинчивании и расвинчивании труб, обладают небольшой массой.

Артикул	Диаметр трубы, мм	Длина, мм	Масса, кг
КШС-50	50	600	6,3
КШС-63,5	63,5	630	6,7
КШС-73/89	73, 89	670	7
КШС-108/127	108, 127	680	7,8
КШС-146	146	690	8
КШС-168/188	168, 188	740	10,9
КШС-219/243	219, 243	800	12,1



Ключ отбойный предназначен для первоначального отвинчивания (строговиния) сильно затянутых резьбовых nippleных и замковых соединений бурильных труб.

Артикул	Диаметр трубы, мм	Длина, мм	Масса, кг
МЗ-34.001	43	600	9,9
МЗ-50.001	63,5	600	3,7
МЗ-67.001	85	605	7,6
МЗ-73.001	89	605	7,6



Вилки подкладные предназначены для удержания колонны бурильных труб на устье скважины при наращивании и разборке бурового снаряда.

Артикул	Диаметр трубы, мм	Длина, мм	Масса, кг
МЗ-34.000	43	600	7,7
МЗ-50.000	63,5	600	7,9
МЗ-67.000	85	600	7,9
МЗ-73.000	89	535	8,7
БИ7.07.00.000	63	264	5,2
БИ10.02.00.000	63	360	7,8
БИ10.03.00.000	85	350	5,5

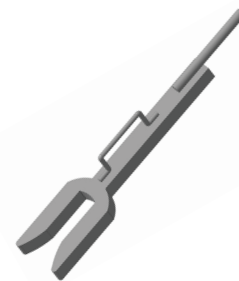

Хомуты предназначены для фиксации обсадных труб на устье скважины при спуско-подъемных операциях и наращивании.

Артикул	Диаметр трубы, мм	Масса, кг
БИ19.01.00.000	89	13,4
БИ199-81.000	108	15,7
БИ199-82.000	127	16,8
БИ199-83.000	146	17,9
БИ199-84.000	168	24,2
БИ199-86.000	219	28

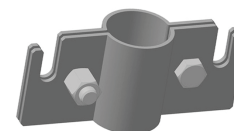

Ниппеля предназначены для соединения колонны обсадных труб между собой.

Артикул	Диаметр трубы, мм	Масса, кг
БИ19.00.00.001	89	1,7
БИ19.00.00.001-01	108	2,4
БИ19.00.00.001-02	127	2,6
БИ19.00.00.001-03	146	2,8
БИ19.00.00.001-05	168	3,1

* Пневмоударники d=85-155 мм

Пневмоударники предназначены для ударно-вращательного бурения скважин различного назначения в породах средней и высокой крепости, в том числе буривных, рыхлых и трещиноватых. В качестве породоразрушающего инструмента используются буровые коронки и долота. Тип соединения буровой коронки с пневмоударником – быстросъемное или шлицевое.

Артикул	Номинальный диаметр бурения, мм	Ударная мощность ударная, кВт	Длина пневмоударника, мм	Масса, кг
П-85, Р-2,0	85	2,0	630	32,8
П-105ПМ	105	2,8	512	18,5
П-110, Р-2,8	110	2,8	668	23,5
П-130, Р-4,0	130	4	657	33,2
П-155-4,1	155	4,1	460	40
П-152С	155	6,2	705	62

Пневмоударник П-320 d=380-508 мм

Пневмоударник П-320 предназначен для сооружения специальных технических скважин в строительстве диаметрами D=380 - 508 мм в породах до XII категории по буримости включительно.

Погружной пневмоударник П-320 применяется на буровых установках с грузоподъемностью вращателя более 3000 кгс и ходом подвешивателя не менее 3,5 м.

Состав П-320

№	Артикул	Наименование
1	П-320.01.00.000	Пневмоударник П-320
2	П-320.00.00.001	Муфта соединительная
3	П-320.02.00.000	Амортизатор

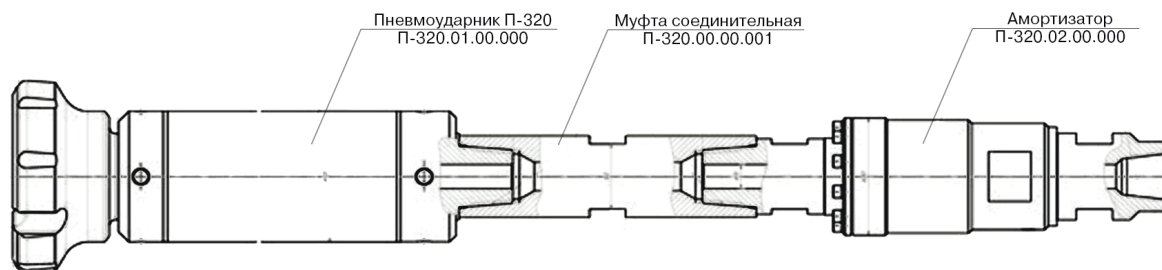

Технические характеристики

Диаметр применяемых долот, мм	380 - 508
Номинальное давление сжатого воздуха, МПа	1,2
Масса пневмоударника (без долота и амортизатора), кг	596
Тип соединения (пневмоударник/долото)	NUMA 125 (шлицевое)

Буровые коронки и долота d=85-250 мм

Буровые коронки и долота предназначены для бурения с погружными пневмоударниками в породах средней и высокой крепости, в том числе буривых, разрушенных и трещиноватых. Байонетное или шлицевое соединение буровой коронки или долота с пневмоударником отличается надежностью и прочностью, обеспечивая быструю смену инструмента. Лезвия буровых коронок и долот изготавливаются из твердого сплава.

Буровая коронка имеет цилиндрическую форму корпуса, каналы для подводки отборотного воздуха к забойным скважинам, хвостовое положение породоразрушающих лезвий. По типу вооружения буровые коронки различаются на штыревые (КНШ) и лезвийные (К).



Артикул	Наименование	Модель погружной пневм. машины	Тип соединения с пневмоударником	Диаметр долота/коронки мм	Диаметр хвостовика
ДП.96.00.000	Долото пневмоударное	П-85R	байонетное	96	45
ДП.113.00.000	Долото пневмоударное	П-110	байонетное	113	52
ДП.132.00.000	Долото пневмоударное	П-130	байонетное	132	62
ДРП.151.00.000	Долото пневмоударное	П-150	шлицевое	151	96**
ДП.190.00.000	Долото пневмоударное	П-150	шлицевое	190	96**
ДП.232.00.000	Долото пневмоударное	П-150	шлицевое	232	96**
ДРП.250.00.000	Долото пневмоударное	П-150	шлицевое	250	96**
КНШ-85*	Буровая коронка	П-85R	байонетное	85	45
КНШ-105ШВ	Буровая коронка	П-105	шлицы со шпонкой	105	58
К-110П*	Буровая коронка	П-110	байонетное	110	52
К-110*	Буровая коронка	П-110	байонетное	110	52
КНШ-112П*	Буровая коронка	П-110	байонетное	112	52
К-130А*	Буровая коронка	П-130	байонетное	130	62
КНШ-130*	Буровая коронка	П-130	байонетное	130	62
КНШ-155*	Буровая коронка	П-155	байонетное	155	69
К-160*	Буровая коронка	П-130	байонетное	160	62
КНШ-165.00.000	Буровая коронка	П-152	шлицевое	165	
КНШ-250*	Буровая коронка	П-152	шлицевое	250	87,5

*- Продукция поставщиков-партнеров

** - Диаметр по шлицам

Расширители скважин d=200-250 мм

Пневмоударные расширители предназначены для увеличения диаметра скважины в породах средней и высокой крепости по предварительно пробуренной скважине с применением пневмоударников. Состоят из трех частей: направляющей по диаметру пробуренной скважины, корпуса расширителя, хвостовика для крепления к пневмоударнику, который может выполняться с байонетным и шлицевым соединением.

Артикул	Применяемый пневмоударник	Тип соединения с пневмоударником	Диаметр номинальный, мм	Длина, мм	Масса, кг
ДП-200	П-150С	шлицевое	200	400	31,7
ДП-220	П-150С	шлицевое	220	400	33,5
ДП-250	П-150С	шлицевое	250	400	35

Колонковые наборы (КН)

Колонковые наборы предназначены для пневматического бурения скважин в породах VI-VII категорий по буримости с отбором проб грунта.

Состав колонкового набора*

Артикул	Наименование	Масса, кг	Длина, мм
КПК-120.01.000	Коронка КПК 120 (D наруж./D внутр. = 120/86 мм)	2	91,8
КН-120.00.00.002	Переходник П110/ТК-108	4,9	220
КН-120.00.00.004	Переходник З-50/ТШ-108/72x10	6,5	133
КН-120.00.00.005	Труба шламовая ТШ-108	19,1	1250
БИ19.00.00.025	Труба колонковая d=108 мм, ст.45	12,7	1000

Артикул	Наименование	Масса, кг	Длина, мм
КПК-140.01.000	Коронка КПК 140 (D наруж./D внутр. = 140/102 мм)	3	91,8
КН-140.00.00.002	Переходник П130/ТК-127	5,4	220
КН-140.00.00.004	Переходник З-50/ТШ-127/72x10	8,9	133
КН-140.00.00.005	Труба шламовая ТШ-127	12,6	1250
БИ19.00.00.026-01	Труба колонковая d=127 мм, ст.45	15	1000

Артикул	Наименование	Масса, кг	Длина, мм
КПК-160.01.000	Коронка КПК 160 (D наруж./D внутр. = 160/120 мм)	3,57	105
КН-160.00.00.002	Переходник П130/ТК-146	5,8	220
КН-160.00.00.004	Переходник З-50/ТШ-146/72x10	8,9	133
КН-160.00.00.005	Труба шламовая ТШ-146	17	1000
БИ19.00.00.027	Труба колонковая d=146 мм, ст.45	17	1000

*Возможен заказ позиций, указанных в комплекте по отдельности.

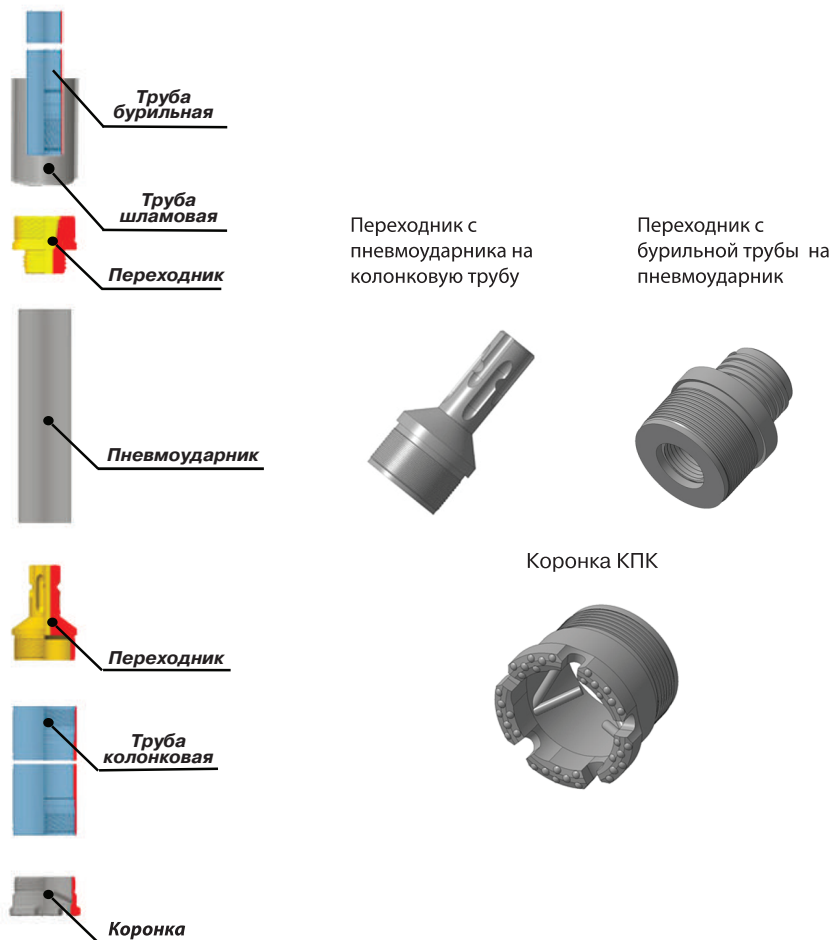

Комплект инструмента для пневмоударного бурения с одновременной обсадкой

Данный комплект предназначен для горизонтального, вертикального и наклонного бурения в породах любого типа, глубина скважины может превышать 100 м.

В состав системы входят:

- пневмоударник;
- пилотное и кольцевое долото;
- боковая обсадная труба и стопорное кольцо.

В отличие от других моделей, буровое долото концентрической системы имеет симметричное строение и позволяет свести к нулю распространенные проблемы с отклонением от заданной оси бурения и подклиниванием. При сборке боковая фиксируется в нижней части обсадной трубы, затем проводится монтаж кольцевого долота и стопорного кольца. Внутри кольцевого долота вводится пилотное долото, соединенное с пневмоударником. Пневмоударник присоединяется к шпинделю бурового блока с помощью трубы с резьбой.

После достижения слоя твердых пород и незначительного углубления в него выполняется наращивание обсадных труб (при необходимости). В ходе пневмоударного бурения давление воздуха должно находиться в пределах 10-24 бар. Как только нужна глубина достигнута, пневмоударник и пилотное долото извлекаются. Если глубину скважины необходимо дополнительно увеличить (без обсадки), возможно продолжить буровые работы с помощью долота с меньшим диаметром.

При заказе элементов концентрической системы необходимо учесть, что боковая обсадная труба и кольцевое долото остаются в скважине в том случае, если обсадные трубы не извлекаются на поверхность.

Состав комплекта

Артикул	Наименование	Масса, кг
ПБУ-100.000.12.00.000	Ручной воздушный L=18 м	20
БИ28.28.00.000	Труба в сборе D=146 мм	65
БИ28.25.01.000	Долото D=150 мм (для твердых пород)	14,5
DTH HAMMER TH4/DTH*	Пневмоударник	-
БИ28.01.00.000	Ключ обратный	18
БИ28.15.00.000	Амортизатор	24
БИ28.00.00.005	Переводник 3-67/3-66	7,2
БИ28.11.00.000	Труба буровая ТБСУ-85, L=0,75 м	16
БИ28.03.00.000	Герметизатор (без сменных частей)	16
БИЛ50-12	Крюк	-
ЛБУ50-30В.21.29.010	Опора для упорного ключа при сборке колонны	14
БИ28.00.00.001	Ключ отбойный для ТБСУ-85 (ширина зева 56 мм)	20,5
БИ19.17.00.000	Труба обсадная D=146 мм (толщина стенки 8 мм) L=2,5 м	71
БИ28.11.00.000-01	Труба буровая ТБСУ-85, L=2,5 м	37
БИ28.21.00.000	Вилка специальная для СПО с трубами D=146 мм	4,6
БИ28.08.00.000	Вилка подкладная для СПО с трубами D=146 мм	5
КШС 146	Ключ шарнирный	8
БИ28.03.04.000	Основание герметизатора	5,7
БИ28.31.00.000	Долото трехлопастное для мягких грунтов (D=110 мм)	15

* - покупная позиция

Комплект инструмента динамического зондирования (КДЗ-001)

КДЗ-001 предназначен для полевых испытаний грунтов по ГОСТ 19912-2001 «Грунты. Методы полевых испытаний статическим и динамическим зондированием».

Применение КДЗ-001: определение условного динамического сопротивления песков и глинистых грунтов (кроме грунтов, содержащих крупнообломочных включений более 40 % по массе).

В состав комплекта КДЗ-001 входят:

- счетчик ходов молота (позволяет вести подсчет количества ударов молота);
- указатель наклона (служит для определения вертикальности оси зондировочной установки, что отвечает требованиям ГОСТ 19912-2001 (отклонение от вертикали не более 2 градусов));
- экстрактор для извлечения штанг динамического зондирования (может использоваться с лобовыми буровыми установками, которые развивают небольшое усилие подачи вверх, что затрудняет процесс извлечения зондировочных штанг из скважины).

КДЗ-001 применяется с буровыми установками ББУ 000 «Опенк», ББУ 001 «Опенк-С», ПБУ-2, УГБ.

УДЗ-001 применяется в составе с буровыми установками МБУ, УГБ, ПБУ-2 в качестве несущего оборудования.

Состав комплекта

Артикул	Наименование	Количество, шт.	Примечание
БИ512.01.000	Механизм ударный	1	
БИ512.02.000	Плита опорно-центрирующая	1	
БИ512.03.000	Зонд	1	20 штанг и 1 наконечник
БИ512.04.000	Площадка	1	
БИ512.05.000	Гидропривод	1	
БИ512.06.000	Комплект инструмента и принадлежностей	1	

КДЗ-001



КДЗ-001 в составе буровой установки

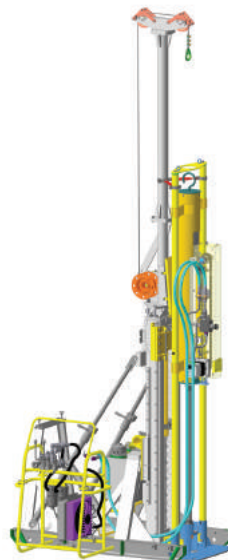

Для использования КДЗ-001 необходима буровая установка со следующими характеристиками:

Давление в гидросистеме, не менее, МПа	3,0
Расход гидравлической жидкости не менее, л/мин	20
Высота до оси кронблока, не менее, мм	4000
Грузоподъемность лебедки, кгс, не менее	400
Усилие вверх, развиваемое механизмом подачи, не менее, кгс	2000

Гидроприводное устройство статического зондирования СЗГУ-000

СЗГУ-000 предназначено для полевых исследований грунтов методом статического зондирования (ГОСТ 19912-2001) с использованием комплектов приборов «ТЕСТ-K2», «ТЕСТ-K4», «ПИКА-17», «ПИКА-19».

СЗГУ-000 поставляется как опция в составе с самоходных буровых установок типа УГБ, монтируемых на шасси КАМАЗ и ТГМ (МТЛБу). При этом благодаря суммарной массе бурового оборудования возможно проводить статическое зондирование без инкерения, при этом для центрирования зондировочной колонны и ее защиты от изгиба между любой буровой установкой и поверхностью земли в состав устройств входит специальный центратор, для защиты приборов и операторов статического зондирования от осадков и воздействия прямых солнечных лучей возможно дополнительное комплектование устройством собственным пультом управления. Рабочее давление в гидросистеме - 12 МПа.

Состав инструмента для СЗГУ

Артикул	Наименование
БИ7.00.00.018-1	Штанга зондировочная 36x8x1000 с лысками
БИ7.00.00.018	Штанга зондировочная 36x8x1000
БИ7.00.00.019	Штанга зондировочная 36x8x800
БИ7.00.00.008	Вилка
БИ7.00.00.011	Вилка
БИ7.00.00.012	Оголовник резьбовой для заливки
БИ7.00.00.013	Оголовник резьбовой
ПИКА-19	Комплект измерительной аппаратуры
T17M	Зонд
	Уширитель
ПДУ	Пульт дистанционного управления
	Кабель в сборе 25 м, кабель контрольный
	Комплект оголовников



Штанги зондировочные

Штанги зондировочные предназначены для погружения тензометрического зонда при проведении статического зондирования грунтов. Внутри зондировочных штанг проходит кабель, который обеспечивает передачу сигнала с тензометрического зонда на измерительный прибор. Толщина стенки 8 мм.



Артикул	Наименование	Диаметр, мм	Длина, мм	Резьба
БИ7.00.00.019	Штанга зондировочная d=36 мм L=800 мм	36	800	цилиндрическая ленточная 30x4
БИ7.00.00.018-1	Штанга зондировочная d=36 мм L=1000 мм с лысками	36	1000	цилиндрическая ленточная 30x4
БИ7.00.00.018-02	Штанга зондировочная d=36 мм L=1000 мм с двумя проточными лысками	36	1000	цилиндрическая ленточная 30x4
БИ7.00.00.018	Штанга зондировочная d=36 мм L=1000 мм без лысок	36	1000	цилиндрическая ленточная 30x4
БИ18.00.00.035	Штанга зондировочная d=36 мм L=1000 мм с двумя проточными лысками	36	1000	коническая 31x2,5
БИ18.00.00.047	Штанга зондировочная d=36 мм L=1000 мм с одной проточной лыской	36	1000	коническая 31x2,6

Комплект инструмента для статического зондирования (КИЗ-000)

КИЗ-000 предназначен для обеспечения полевых испытаний грунтов методом статического зондирования с использованием буровых установок, механизмы под которыми развивают усилие под давлением от 1500 кгс с соблюдением требований ГОСТ 19912-2001. КИЗ-000 позволяет проводить статическое зондирование с бурением интервалов без извлечения бурового инструмента из скважины.

Комплект КИЗ-000 может использоваться с буровыми установками ББУ 000 "Опенек", ББУ 001 "Опенек-С", УГБ, ПБУ-2, ЛБУ-50 и другими.

Состав комплекта

Артикул	Наименование	Кол-во, шт.	Масса, кг
БИ511.01.000	Шнек рвнопроходный ШР-165	20	16,6
БИ511.02.000	Долото шнековое ДШ-180	1	14,8
БИ511.03.000	Долото съемное	1	6,1
БИ511.04.000	Переходник ведущий S55	1	8,2
БИ511.05.000	Штатнг	20	3,4
БИ7.00.00.012	Оголовник рзрезной для з д влив ния	1	0,9
БИ7.00.00.013	Оголовник рзрезной резьбовой	1	0,9
БИ7.00.00.014	Переходник	1	6
БИ7.00.00.018	Штатнг	20	5,21
	Вспомогательные и грузоподъемные принадлежности		
БИ7.00.00.008	Вилк	2	0,8
БИ7.00.00.011	Вилк	1	1,2
БИ7.02А.01.004	Палец	1	0,4
ДО1-200.012	Выколотк	1	3
БИ189-23	Крючок	1	3,5
БИ511.06.000	Комплект инструмент и принадлежности	1	-

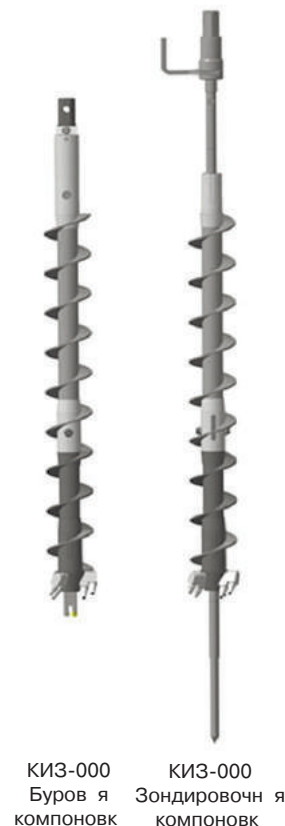

КИЗ-000 Буровая компоновка КИЗ-000 Зондировочная компоновка

*Комплект аппаратуры ТЕСТ - К2М

Комплект аппаратуры ТЕСТ-К2М предназначен для статического зондирования немерзлых песчаных и глинистых грунтов.

ТЕСТ-К2М состоит из:

- Комплект инструмент и принадлежности (тензометрический зонд, коммутирующий кабель, кабель контрольный, зондировочная штатная головка для ввода вливания и извлечения зонда, расширитель, контроллер ТЕСТ-К2М, измерительный прибор ТЕСТ-АМ, блок питания 220/12 Вольт).
- Средства индикации и контроля параметров зондирования (тросовое устройство, тросовый конечник, вилка для извлечения зонда, обрзцовый динамометр, переключатель контроллеру, розетка специально 12 В, кабель питания, кабель связи с минипринтером, кабель связи с ПК (RS-232), кабель USB, программное обеспечение (обработка результатов).
- Техническая и эксплуатационная документация.
- Вспомогательные приспособления (транспортный ящик).

*Комплект инструмента ПИКА-19

Комплект инструмент ПИКА-19 предназначен для полевых испытаний грунтов методом статического зондирования.

Комплект позволяет измерять и регистрировать удельное сопротивление грунта конусу зонда, удельное сопротивление грунта муфте трения, глубину погружения зонда и контролировать вертикальность погружения зонда.

Комплект ПИКА-19 состоит из: штатная зондировочная БИ7.00.00.018-01, зонд, соединительного кабеля, измерительного прибора (который позволяет в процессе статического зондирования получать в цифровом виде удельное сопротивление грунта конусу зонда (qc, МПа), удельное сопротивление грунта муфте трения зонда (fs, кПа)).

В комплект входят вспомогательные приспособления: оголовник рзрезной для ввода вливания, оголовник рзрезной для извлечения, датчик глубины погружения и контроля вертикальности (поставляются по заказу).

*- Продукция поставщиков-партнеров

Буры шнековые скользящие по штангам d=650, 850, 1050 мм

Буры шнековые скользящие по штангам предназначены для бурения скважин в породах I-IV категории по буримости диаметром 650, 850 и 1050 мм. Преимуществом скользящего шнекового бура является сокращение времени на спуско-подъемные операции за счет исключения соединения и разъединения труб бурильной колонны.

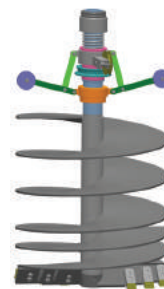

Буры применяются на буровых установках основных типов лебедкой.

Тип соединения	Наименование	Тип соединения
КСБ-650 (ПБУ)	Комплект инструмент со скользящим буром D=650 мм (ПБУ)	шестигранный S55
КСБ-650 (ЛБУ)	Комплект инструмент со скользящим буром D=650 мм (ЛБУ)	трехгранный T90
КСБ-850 (ПБУ)	Комплект с буром D=850 мм скользящего типа (ПБУ)	шестигранный S55
КСБ-850 (ЛБУ-50-07)	Комплект бурового инструмент с буром D=850 мм скользящим по штангам (ЛБУ)	трехгранный T90
КСБ-850 (ЛБУ-50-10)	Комплект бурового инструмент с буром D=850 мм скользящим по штангам (ЛБУ)	трехгранный T90
КСБ-1050	Комплект инструмент со скользящим буром D=1050 мм (ЛБУ)	трехгранный T90

Буры шнековые d=650, 850 мм

Буры шнековые предназначены для бурения скважин в породах I-IV категории по буримости.

Буры выполнены двухходовыми для обеспечения равномерной нагрузки на бур и полного удаления грунта с забоя. На боковых кромках буров закреплены резцы, армированные твердосплавными пластинами.

Углубление в процессе бурения ведется короткими рейсами 0,5-0,6м. Очистка шнекового бура от выбуренной породы производится на достаточном расстоянии вручную или за счет притока при повышенных скоростях вращения.

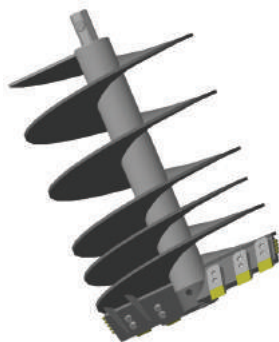

Бур шнековый



Долото

Артикул	Наименование	Тип соединения
КБ-650 (ПБУ)	Комплект с шнековым буром D=650 мм (ПБУ)	шестигранный S55
КБ-850 (ПБУ)	Комплект с шнековым буром D=850 мм (ПБУ)	шестигранный S55
БИ17.32.00.000	Комплект с шнековым буром D=650 мм (ЛБУ)	трехгранный T90
КБ-850 (ЛБУ)	Комплект с шнековым буром D=850 мм (ЛБУ)	трехгранный T90

Комплект инструмента с обратной промывкой (ЭРЛИФТ)

Технология бурения с обратной промывкой (обратная циркуляция, ЭРЛИФТ) предназначена для сооружения промышленных скважин в воду глубиной до 1 метра.

Данная технология применяется на буровых установках ЛБУ-50-30, УРБ-5АГ, УБВ-318/320.

Промывка скважины осуществляется водой, которая подается из бойлера между стенками скважины и буровыми трубами. При бурении породы и вода в виде пульпы поднимаются с бойлера вверх по буровым трубам и через вертлюг и резиновый рукав попадают в отстойник, где происходит их очистка от шлама. Из отстойника (зумпф) вода с мотekom поступает в скважину, омывая долото и смешиваясь с разбуриваемой породой, всасывается через долото и буровые трубы при помощи эрлифта. Стенки скважины «держат» гидростатическое давление воды, поступающей из зумпфа. Обязательным условием является то, что уровень воды в скважине поддерживается на 3-4 метра выше статического уровня водоносного горизонта.

При бурении скважин в воду с обратной промывкой, всасывание пульпы через долото в буровые трубы осуществляется следующим способом:

Пульпа всасывается эрлифтом. Сжатый воздух подается от компрессора в вертлюг, затем по воздухопроводным трубам – в скважину. Воздух, смешиваясь с водой и разбуренной породой, образует эрлифтную пульпу, которая поднимается по буровым трубам вверх и попадает в отстойник.

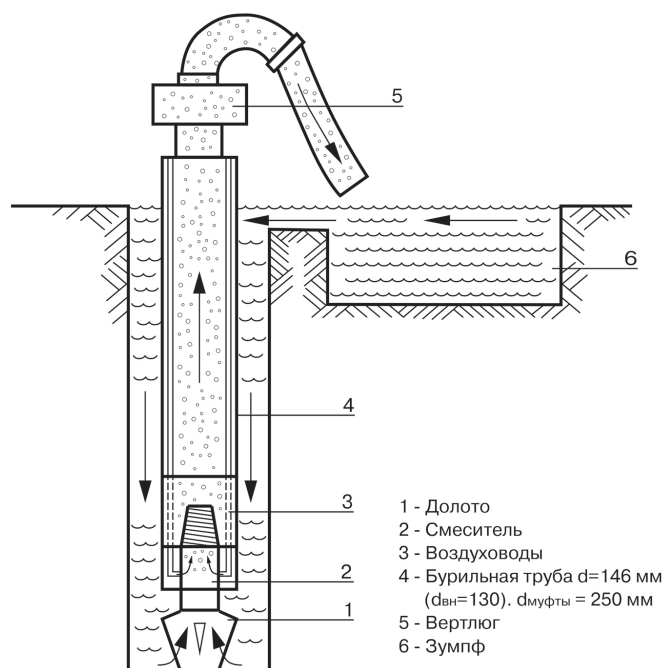

- 1 - Долото
- 2 - Смеситель
- 3 - Воздуховоды
- 4 - Буровая труба d=146 мм (d_{вн}=130), d_{муфты} = 250 мм
- 5 - Вертлюг
- 6 - Зумпф

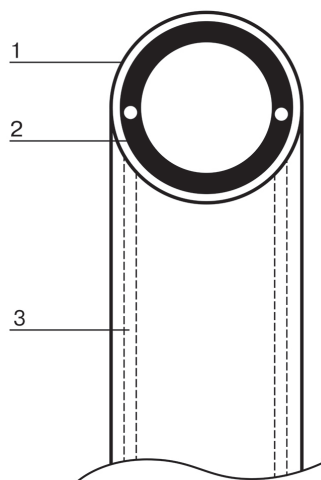

- 1 - Муфта/замок
- 2 - Кольцевая проточка
- 3 - Воздуховоды

Технология бурения с обратной промывкой (ЭРЛИФТ)

Труба буровая

Состав комплекта

Артикул	Наименование	Масса, кг
ИОЦ 01.00.000	Труба буровая D=250 мм (D _{вн.} =133 мм) L=3127мм	136
ИОЦ 01.00.000	Труба буровая D=250 мм (D _{вн.} =133 мм) L=2627 мм	121
ИОЦ 02.00.000	Долото 3-х лопастное D=500 мм	100
ИОЦ 03.00.000	Переходник с обратным клапаном	72
ИОЦ 06.00.000	Двухзвончатый цепной элемент	18
ИОЦ 08.01.000	Ключ в сборе для буровых труб D=250 мм	64
ИОЦ 08.02.000	Вилка подкладная в сборе	23
ИОЦ 08.00.001	Ключ	64
ИОЦ 09.00.000	Установка стол (буровой стол и гидроскрепитель)	351
ИОЦ 10.00.000	Сланик D=310 мм	263

ООО "Геомаш-Центр"

121351, г. Москв ,
ул. Кунцевск я, д. 9, кор. 2
тел/ф кс: +7 (495) 902-55-20

гр фик р боты:
понедельник – четверг:
с 09.00 до 18.00
пятниц : с 09.00 до 16.45
суббот , воскресенье:
выходные дни



Склад ООО "Геомаш-Центр"

142172, г. Москв , г. Щербинк ,
ул. Лесн я, д.2,
тел.: 8 (985) 991-25-43

гр фик р боты:
понедельник – четверг:
с 09.00 до 18.00
пятниц : с 09.00 до 16.45
суббот , воскресенье:
выходные дни

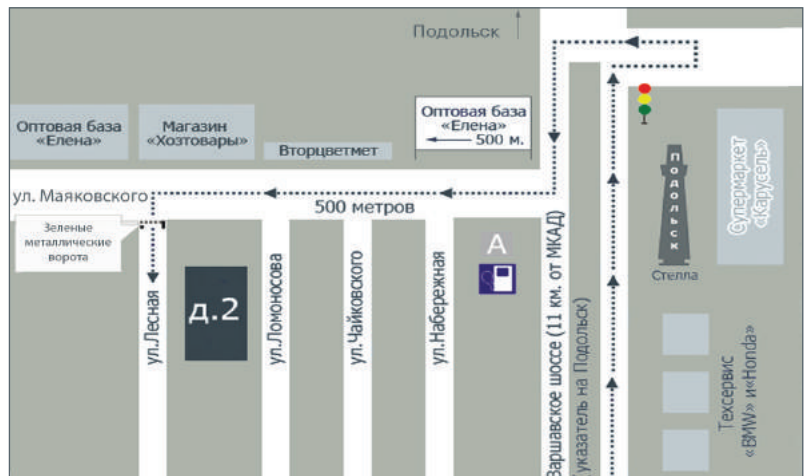

ОП ООО "Геомаш-Центр" (Краснодар)

350020, г. Кр снад р,
ул. Одесск я, д. 54 (3 эт ж)
тел/ф кс: +7 (861) 210-07-82,
210-07-92

гр фик р боты:
понедельник – четверг:
с 09.00 до 18.00
пятниц : с 09.00 до 16.45
суббот , воскресенье:
выходные дни

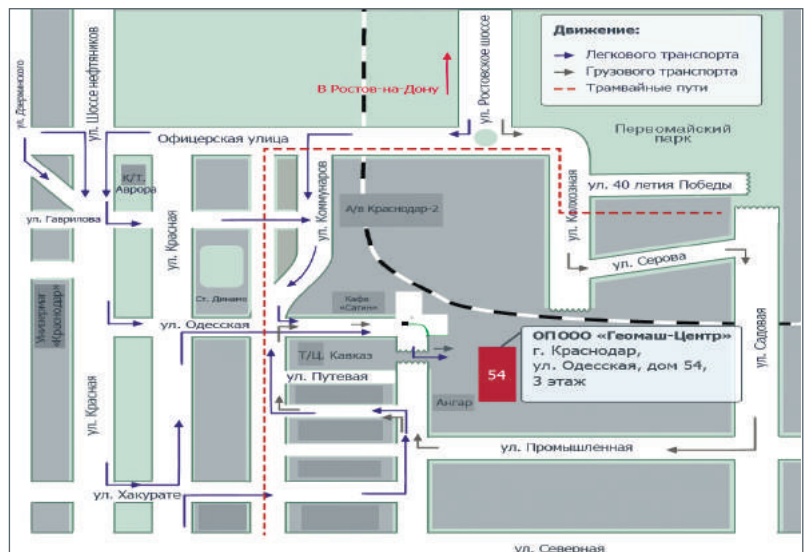

ОП ООО "Геомаш-Центр" (Санкт-Петербург)

192019, г. Санкт-Петербург,
ул. Фаянсовая, д. 24, оф. 406
тел/ф кс: +7 (812) 449-89-39,
449-87-36

график работы:
понедельник – четверг:
с 09.00 до 18.00
пятница : с 09.00 до 16.45
суббота, воскресенье:
выходные дни



ТОО "Геомаш-Азия" (Республика Казахстан)

010000, Республика Казахстан,
г. Астана, ул. Бегельдинова д. 6
(БЦ «Гринвич»), офис 409
тел/ф кс: +7 (7172) 23-06-60;
73-82-24

график работы:
понедельник – пятница :
с 09.00 до 18.00
суббота, воскресенье:
выходные дни

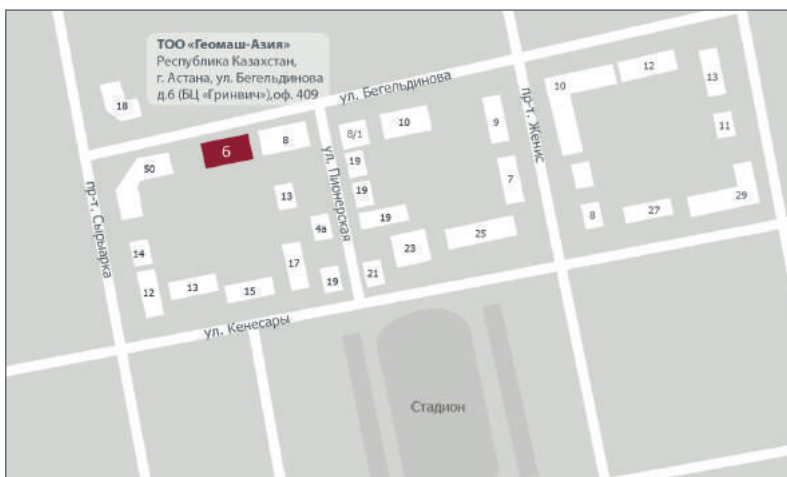

АО "Геомаш" (производство)

306530, Курская область,
г. Щигры, ул. Красная, д. 54
тел/ф кс: +7 (47145) 4-34-18

график работы:
понедельник – пятница :
с 08.00 до 16.45
суббота, воскресенье:
выходные дни



ООО "Геомаш-Владимир" (производство)

600005, г. Владимир,
Промышленный пр., д. 5Б
тел/ф кс: +7 (4922) 43-14-01

гр фик р боты:
понедельник – пятниц :
с 08.00 до 17.00
суббот , воскресенье:
выходные дни

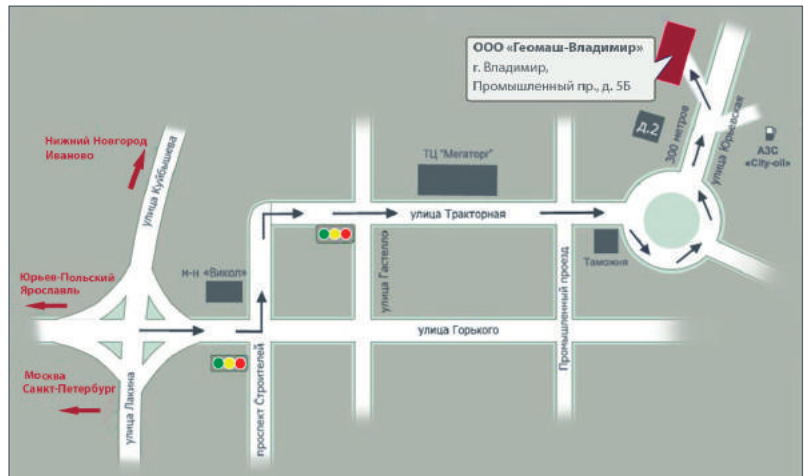

Обособленные подразделения ООО «Геомаш-Центр»**г. Санкт-Петербург**192019, г. Санкт-Петербург ул. Ф янсов я, дом 24, офис 406
тел./ф кс: +7(812) 449-89-39
моб.тел: +7(911)140-89-92
e-mail: efimov.op@geomash.ru**г. Краснодар**350020, г. Краснодар, ул. Одесск я, д. 54
тел./ф кс: +7(861) 210-07-82
моб.тел: +7(988)242-28-06
e-mail: kostyuk@geomash.ru**Региональные представительства****ООО «Потенциал Центральной Сибири»**634045, г. Томск, ул. М крушин , д. 11
тел./ф кс: +7(3822) 41-17-91, 41-18-40, 41-22-13
e-mail: sales@geomash-sibir.ru
www.geomash-sibir.ru**ООО «ГефестТехноПермь»**614025, г. Пермь, ул. Героев Х с н , д. 105, корп.160
тел./ф кс: +7(342) 259-15-05, 259-15-06
e-mail: gefest-techno@mail.ru
www.gefesttechnoperm.ru**ООО «ИркутТехСнаб»**664035, г. Иркутск, ул. Челябинск я, д. 25
тел.: +7(3952) 50-82-63, ф кс: +7(3952) 52-94-30
e-mail: sales@irtexsnab.ru
www.irtexsnab.ru**ТЧУП «Геомаш-Запад»**220113, Республик Бел русь,
г. Минск, ул. Мележ , 5/1, оф. 534
тел./ф кс: +375(17) 287-66-20(21, 22)
e-mail: geomashzapad@mail.ru
www.geomash-zapad.by**ТОО «Геомаш-Азия»**010000, Республик К з хст н, г. Аст н ,
ул. Бегельдинов д. 6 (БЦ «Гринвич»), офис 307
тел./ф кс: +7(701) 73-82-24
моб.тел: +7(701)369-62-69
e-mail: geomash-asia@mail.ru**ООО «Геомаш»**86709, Донецк я Н родн я Республик ,
г. Х рцызск, ул. Октябрьск я, 51/77
тел./ф кс: +380 (62) 577-65-98, 470-99-04
e-mail: ap@geomash.ua